

## Spültechnik



## Geschirrspülmaschinen CARE

### Installations- und Betriebsanleitung

*(Originalbetriebsanleitung)*

DE

## Inhaltsverzeichnis

<b>1</b>	<b>Hinweise zur Dokumentation</b> .....	4
1.1	Anwendung .....	4
1.2	Aufbau der Dokumentation.....	4
1.3	Darstellungskonventionen .....	4
<b>2</b>	<b>Sicherheitshinweise und Vorschriften</b> .....	5
2.1	Sicherheits- und Warnhinweise.....	5
2.2	Grundlegende Sicherheitshinweise .....	6
2.3	Sachschäden .....	7
<b>3</b>	<b>Produktbeschreibung</b> .....	7
3.1	Verwendungszweck.....	7
3.2	Kennzeichnung.....	8
3.3	Technische Daten.....	8
<b>4</b>	<b>Bedienungselemente</b> .....	8
4.1	Bedienungselemente .....	8
4.2	Betriebszustände.....	9
4.3	Anzeige Störungen und Hinweise.....	10
4.4	Displayfunktion .....	10
4.5	Übersicht Hauptmenüs .....	10
4.6	Übersicht Displaysymbole .....	11
<b>5</b>	<b>Installation</b> .....	12
5.1	Personalqualifikation.....	12
5.2	Spezielle Sicherheitshinweise.....	12
5.3	Transportieren zum Aufstellungsort.....	13
5.4	Verpackung entfernen.....	13
5.5	Maschine aufstellen.....	13
5.6	Elektrischen Anschluss herstellen .....	14
5.7	Wasser anschließen.....	14
5.8	Ablauf anschließen.....	15
5.9	Integrierte Chemiebehälter (Option) nachrüsten.....	15
<b>6</b>	<b>Erste Inbetriebnahme</b> .....	15
6.1	Personalqualifikation.....	15
6.2	Inbetriebnahmeprozedur starten.....	15
6.3	Sprache einstellen.....	16
6.4	Datum einstellen.....	16
6.5	Uhrzeit einstellen.....	16
6.6	Wasserhärte einstellen (Option).....	16
6.7	Salzbehälter befüllen (Option).....	16
6.8	Chemietyp wählen.....	17
6.9	Chemiebehälter und Chemieschläuche befüllen.....	17

6.10	Erste Inbetriebnahme beenden.....	18
6.11	Chemiemangelsensorik in Betrieb nehmen.....	19
<b>7</b>	<b>Betrieb</b> .....	<b>19</b>
7.1	Personalqualifikation.....	19
7.2	Spezielle Sicherheitshinweise.....	19
7.3	Hinweise für optimale Spülergebnisse.....	20
7.4	Vorbereitungen zum Spülen durchführen.....	20
7.5	Programm anzeigen und wählen.....	21
7.6	Spülen.....	22
7.7	Maschine ausschalten.....	23
7.8	Tägliche Reinigung durchführen.....	23
7.9	Wöchentliche Reinigung durchführen.....	23
7.10	Hygienereinigung durchführen.....	24
7.11	Temperaturen anzeigen.....	24
<b>8</b>	<b>Einstellmöglichkeiten, Betriebs- und Hygienedaten</b> .....	<b>24</b>
8.1	Übersicht Bedienermenü.....	24
8.2	Bedienermenü öffnen.....	25
8.3	Im Menü navigieren, auswählen und einstellen.....	25
8.4	Bedienermenü verlassen.....	26
8.5	Allgemeine Einstellungen durchführen.....	26
8.6	Displayanzeige einstellen.....	26
8.7	Akustisches Signal einstellen.....	26
8.8	Chemieeinstellungen durchführen.....	27
8.9	Zähler für Externe Wasseraufbereitung (Option) konfigurieren.....	27
8.10	Wasserhärte einstellen (Option).....	27
8.11	Trocknungsunterstützung einstellen.....	28
8.12	Betriebs-/Hygienedaten anzeigen.....	28
8.13	Automatisches Einschalten einstellen.....	29
<b>9</b>	<b>Fehleranzeigen und Probleme</b> .....	<b>30</b>
9.1	Fehleranzeigen.....	30
9.2	Probleme beheben.....	32
<b>10</b>	<b>Wartung</b> .....	<b>34</b>
<b>11</b>	<b>Entsorgung</b> .....	<b>34</b>
<b>12</b>	<b>Produkthaftungsausschluss</b> .....	<b>34</b>
<b>13</b>	<b>Konformität</b> .....	<b>35</b>

# CARE

## Hinweise zur Dokumentation

### 1 Hinweise zur Dokumentation

#### 1.1 Anwendung

Dieses Dokument enthält die wichtigsten Informationen für die Installation und Erstinbetriebnahme der Maschine durch Fachpersonal, sowie erforderliche Informationen für den täglichen Betrieb durch den Bediener.

- ▶ Die Betriebsanleitung sowie alle mitgeltende Unterlagen sicher und griffbereit aufbewahren.
- ▶ Bei Veräußerung der Maschine Installations- und Betriebsanleitung mitgeben.

#### 1.2 Aufbau der Dokumentation

Mitgeltende Unterlagen sind alle Anleitungen, die die Installation, Bedienung, Wartung und Instandsetzung des Gerätes beschreiben, sowie weitere Anleitungen aller verwendeten Zubehörteile.

##### Für den Bediener:







- Comic Card (Kurzanleitung)
- Betriebsanleitung

##### Für den Fachhandwerker:

- Installationsanleitung
- Service Manual
- Service Software Manual
- Fehlersuchliste
- Schaltplan
- Ersatzteilkatalog

#### 1.3 Darstellungskonventionen

##### 1.3.1 Verwendete Symbole

Symbol	Bedeutung
	Warnung vor gefährlicher elektrischer Spannung
	Warnung vor Explosionsgefahr
	Warnung vor Quetschgefahr
	Warnung vor gefährlichen Stoffen
	Warnung vor Handverletzungen
	Warnung vor Rutschgefahr
	Warnung vor einer Gefahrenstelle

Symbol	Bedeutung
	Nützliche zusätzliche Informationen und Tipps

### 1.3.2 Darstellungen im Text

Darstellung	Bedeutung
<b>HINWEIS</b>	Wichtiger Hinweis für den Betrieb der Maschine, kein Warnhinweis
▶	Handlungsschritt
↳	Ergebnis/Resultat
–	Auflistung 1. Ebene
•	Auflistung 2. Ebene

## 2 Sicherheitshinweise und Vorschriften





### 2.1 Sicherheits- und Warnhinweise

- ▶ Beachten Sie bei der Bedienung der Maschine die allgemeinen Sicherheitshinweise und die Warnhinweise, die jeder Handlung vorangestellt sind.

#### 2.1.1 Gefahrenstufen

Die Gefahrenstufe ist Teil des Sicherheitshinweises und wird durch das Signalwort gekennzeichnet.

Mögliche Folgen werden durch die Auswahl des Signalwortes voneinander abgegrenzt.

	unmittelbar drohende Gefahr: <b>führt zu schweren</b> Körperverletzungen oder Tod
	möglicherweise gefährliche Situation: <b>kann zu schweren</b> Körperverletzungen oder Tod führen
	möglicherweise gefährliche Situation: <b>kann zu leichten</b> Körperverletzungen führen
	möglicherweise schädliche Situation: <b>kann zu Beschädigungen</b> am Produkt oder Gegenständen führen

#### 2.1.2 Aufbau von Warnhinweisen

Warnhinweise sind mit Warnzeichen und Signalwort mit den entsprechenden Sicherheitsfarben dargestellt.

# CARE

## Sicherheitshinweise und Vorschriften

### ⚠ VORSICHT!



#### Art und Quelle der Gefahr

Erläuterung zur Art und Quelle der Gefahr

- ▶ Maßnahme zur Abwendung der Gefahr
- ▶ ggf. weitere Maßnahmen zur Abwendung der Gefahr

## 2.2 Grundlegende Sicherheitshinweise

### 2.2.1 Produktsicherheit

Die Maschine entspricht dem Stand der Technik und den anerkannten sicherheitstechnischen Regeln. Gefahren können jedoch entstehen.

Die Maschine nur unter Beachtung der Betriebsanleitung betreiben.

Jegliche Umbauten oder Veränderungen am Produkt dürfen nur von HOBART autorisierten Personen durchgeführt werden.

### 2.2.2 Personalqualifikation

- ▶ Vorschriften für Arbeitssicherheit beachten.
- ▶ Betriebsanleitung sorgfältig vor Gebrauch durchlesen.

Tätigkeit	Nutzergruppe	Qualifikation/Ausbildung
Installation/Inbetriebnahme	Fachpersonal	Autorisierter Elektriker (Elektrofachkraft oder Personen mit vergleichbarer Ausbildung)
	Auszubildende	nur unter entsprechender fachlicher Aufsicht und Prüfung
Arbeiten an der elektrischen Anlage	Fachpersonal	Elektrofachkraft
Bedienung	Laien	Einweisung durch den Betreiber anhand der Betriebsanleitung, Gefahrenbelehrung durchführen
	Personen mit Behinderung	Personen, die aufgrund von körperlichen oder geistigen Behinderungen nicht in der Lage sind, sicher die Maschine gemäß Anleitung zu bedienen, ist die Bedienung nicht erlaubt.
	Kinder	nicht erlaubt Halten Sie Kinder generell von der Maschine sowie von Reiniger und Klarspüler fern. Diese Mittel und auch die Spüllauge können Verätzungen in Rachen, Mund und Augen hervorrufen. Berührung bestimmter Oberflächen sowie das Öffnen der Tür im Betrieb können zu Gefährdung führen.
Wartung, Reparatur	Fachpersonal	Hobart-Service, oder von Hobart geschulte Servicetechniker
	Auszubildende	nur unter entsprechender fachlicher Aufsicht und Prüfung

### 2.2.3 Produktspezifische Gefahren

#### **Quetsch- oder Stossgefahr für Körperteile vermeiden:**

- ▶ Bei der Lagerung, beim Anheben oder Transportieren auf die Hinweise auf der Verpackung achten.

#### **Explosionsgefahr vermeiden:**

- ▶ Maschine nicht an einem explosionsgefährdetem Ort aufstellen.

#### **Stromschlag, Brandgefahr vermeiden:**

- ▶ Wasser nicht über stromführende Bauteile laufen lassen.

- Dafür sorgen, dass die Maschine sachgemäß gelagert wird (siehe Frostschäden Abschnitt 2.2.4).
- Darauf achten, dass die Maschine beim Befüllen nicht überläuft.
- ▶ Anschlusskabel beim Auspacken nicht beschädigen.
- ▶ Die Maschine nur von Fachpersonal an das Versorgungsnetz anschliessen lassen.
- ▶ Sämtliche Anpassungen an der Maschine nur von Fachpersonal ausführen lassen.
- ▶ Zusätzliche Dosierbehälter nur von Fachpersonal montieren lassen.
- ▶ Die Maschine nicht unbeaufsichtigt betreiben.

**Verätzung, Sensibilisierung an der Hautoberfläche, Vergiftung vermeiden:**

- ▶ Bei Umgang mit Chemie Schutzausrüstung (Handschuhe, Schutzbrille, Schutzkleidung) tragen.
- ▶ Nur geeignete Chemie verwenden. Herstellerangaben beachten.
- ▶ Chemiesensorik nur durch autorisierte geschulte Servicetechniker einstellen lassen.
- ▶ Maschine während des Betriebs nicht öffnen, Programmende abwarten.
- ▶ Die Maschine vor Reinigungsarbeiten vom Netz trennen.
- ▶ Beim Reinigen von Teilen, die mit Waschlauge behaftet sind Schutzausrüstung (Handschuhe, Schutzbrille, Schutzkleidung) tragen.

**Verbrennung, Verbrühung (an der Hand) vermeiden:**

- ▶ Maschine während des Betriebs und der Verdampfungsphase nicht öffnen, Programmende abwarten. Heißes Wasser könnte andernfalls heraus spritzen.
- ▶ Die Maschine vor Reinigungsarbeiten vom Netz trennen.

**Rutschgefahr vermeiden:**

Auf dem Boden vor der Maschine kann Feuchtigkeit entstehen.

- ▶ Entsprechender Bodenbelag vorsehen, der bei Feuchtigkeit keine Rutschgefahr gewährleistet.

**Rückstände auf dem Spülgut, Hygiene nicht eingehalten.**

- ▶ Hygienevorschriften sind entsprechend nationaler Bestimmungen einzuhalten beziehungsweise nachzuweisen.

## 2.2.4 Zusätzliche Gefahren

Eventuell bestehende Gefahren durch zu verwendende Betriebsmittel sind den beigelegten Sicherheitsdatenblättern zu entnehmen. Arbeitsplätze sind entsprechend zu kennzeichnen.

## 2.3 Sachschäden

**Frostschäden vermeiden:**

Temperaturen unter 0°C führen zu Funktionsschäden.

- ▶ Vor Lagerung unter 0°C Restwasser in Schläuchen, Tank und Boiler entleeren.
- ▶ Vor Wiederinbetriebnahme die Maschine für 24h bei Raumtemperatur (min. 15°C) lagern.

**Wasserschäden vermeiden:**

- ▶ Maschine nicht unbeaufsichtigt betreiben.
- ▶ Nach Betriebsende bauseitige Absperrventile schließen.

## 3 Produktbeschreibung

### 3.1 Verwendungszweck

Die Maschine ist ein technisches Arbeitsmittel, das ausschließlich zum gewerblichen Geschirrspülen bestimmt ist.

Die Maschine ist ausschließlich zum Reinigen von Geschirr (Porzellan, Glas, Keramik, temperaturfeste Kunststoffe, Edelstahl oder ähnliches) aus dem Lebensmittelbereich vorgesehen.

# CARE

## Bedienungselemente

Nicht zum Spülen von:

- Behältnissen, die nicht mit Lebensmittel in Kontakt kommen wie Aschenbecher, Kerzenleuchter, Elektrogeräte u.s.w.
- Lebewesen oder Textilien
- Lebensmitteln, die zum weiteren Verzehr gedacht sind

### 3.2 Kennzeichnung

Das Typenschild befindet sich vorne auf der Maschine. Bei Service- und Teileanfragen die Serial- und DSN-Nr. mit angeben.

### 3.3 Technische Daten

Dimensionen (H x B x T)	820 x 600 x 600 mm
Wasserverbrauch	3,5 bis 16 Liter pro Zyklus je nach Programm
Spannung	siehe Typenschild
Gesamtanschlusswert	
Absicherung	
Tankinhalt	10,6 l
Einschubhöhe	425 mm
Emissions-Schalldruckpegel $L_{pA}$ (Messunsicherheit $k_{pA} = 2,5$ dB)	57,7 dB (A)
Gewicht	60 kg

## 4 Bedienungselemente

### 4.1 Bedienungselemente

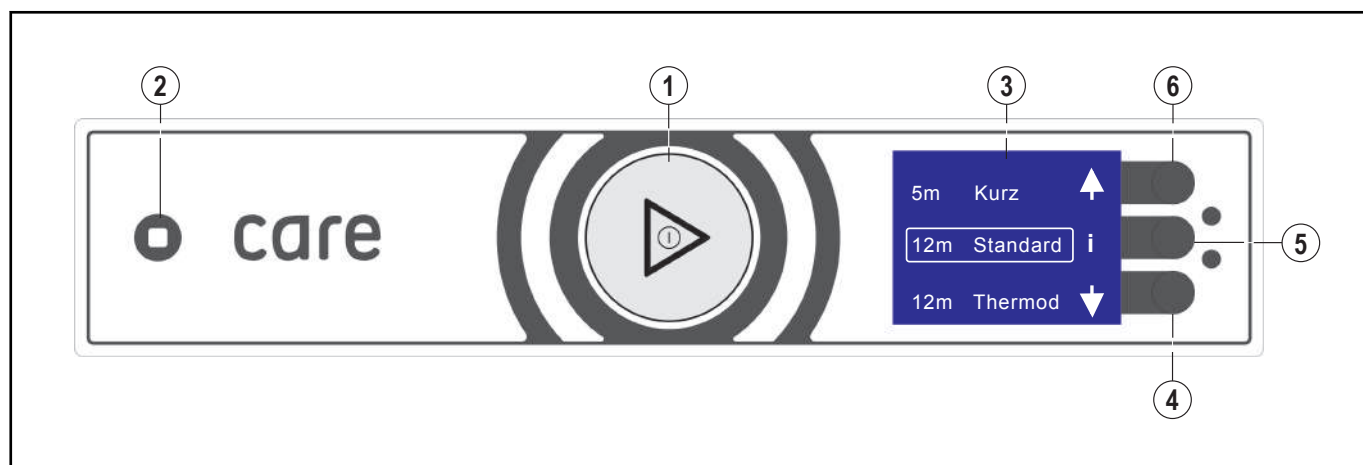



①	EIN/AUS-Taste	Durch Drücken dieser Taste wird die Maschine eingeschaltet. Sobald die Maschine betriebsbereit ist, kann durch Drücken dieser Taste das Spülprogramm gestartet werden. Drücken und Halten (3 Sekunden) der Taste aktiviert das automatische Ablauf- und Selbstreinigungsprogramm und schaltet die Maschine automatisch aus. Danach ist die Maschine jedoch nicht spannungsfrei! Ferner zeigt die Taste durch unterschiedliche Farben den momentanen Betriebsstatus an (siehe Abschnitt 4.2 und Abschnitt 4.3)
②	ABBRUCH-Taste	Bei Fehlbedienung oder Störung kann durch Drücken dieser Taste die Maschine ohne vorheriges Abpumpen sofort ausgeschaltet werden. Danach ist die Maschine jedoch nicht spannungsfrei!
③	Display	Auswahlmenüs / Fehler- und Informationsanzeigen
④	Displaynavigationstaste	Scrollen / Einstellen / Auswählen
⑤	Displaynavigationstaste	Menüebenenwechsel / Bestätigung / Rücksprung / Fehlerquittierung
⑥	Displaynavigationstaste	Scrollen / Einstellen / Auswählen

## 4.2 Betriebszustände

Im Display des Bedienpanels zeigt die EIN/AUS-Taste durch unterschiedliche Farben den aktuellen Betriebszustand an.

	<b>Maschine ist aus</b> Die EIN/AUS-Taste ist farblos.
	<b>Maschine wird für den Betrieb vorbereitet</b> Die EIN/AUS-Taste wird zunehmend grün. Dabei wird der Waschtank befüllt und die Maschine aufgeheizt.
	<b>Maschine bereit</b> – Die EIN/AUS-Taste leuchtet komplett grün. – Die Maschine ist betriebsbereit für den nächsten Spülgang.
	<b>Spülprogramm startet</b> – Die EIN/AUS-Taste leuchtet komplett blau.
	<b>Maschine spült</b> – Die EIN/AUS-Taste wechselt segmentweise von blau zurück auf komplett grün.
	<b>Trocknungsunterstützung</b> – Die EIN/AUS-Taste zeigt ein permanent umlaufendes blaues Segment.

# CARE

## Bedienungselemente

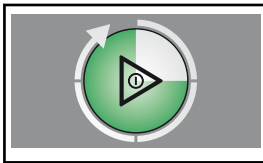

### Maschine ausschalten

- Die EIN/AUS-Taste wechselt segmentweise von grün auf farblos.
- Die Maschine wird entleert und abgeschaltet.

## 4.3 Anzeige Störungen und Hinweise

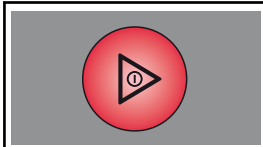

### Störung: Betrieb ist nicht möglich

- Die EIN/AUS-Taste leuchtet dauernd rot.
- Der Fehler wird angezeigt.
- Mögliche Störungen siehe Abschnitt 9.1

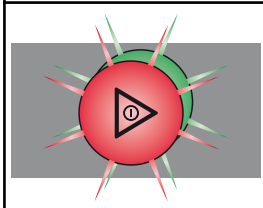

### Hinweise: Eingeschränkter Betrieb ist möglich

- Die EIN/AUS-Taste leuchtet grün/rot im Wechsel.
- Der Hinweis wird angezeigt.
- Mögliche Hinweise siehe Abschnitt 9.1

## 4.4 Displayfunktion

Das Display wird (bei eingeschalteter Maschine) durch ein Tastendruck der Displaynavigationstasten, oder durch Annähern der Hand an das Display aktiviert.

Bei Aktivierung erscheint zunächst die Spülprogramm-Auswahl. Das selektierte Programm bzw. die Funktion wird durch einen Rahmen hervorgehoben.

Die Funktion der Displaynavigationstasten ist kontextabhängig und wird im Display symbolhaft dargestellt.

Über die Taste können weitere Anzeigen/Menüebenen angewählt werden. Wird keine Taste betätigt, so wird das Display nach 10s wieder deaktiviert.

## 4.5 Übersicht Hauptmenüs

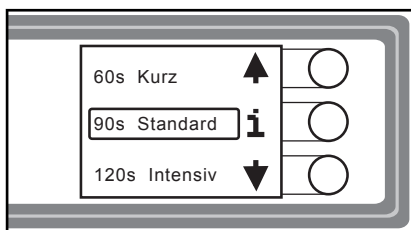

### Programmauswahl und Info:

- Auswahl möglicher Spülprogramme (unterschiedlich je nach Modellvariante)
- Über die Taste ("i") Zugang zum Menü **Login/Temperaturen/Info**

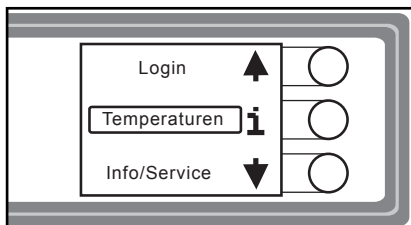

### Login/Temperaturen/Info:

- Login: Über Bedienercode Zugang zum **Bedienermenü**
- Temperaturen: Zeigt Tank- und Nachspültemperaturen an.
- Info/Service: Zugang zum Menü **Info/Service**

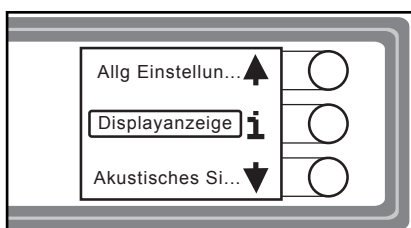

### Bedienermenü:

- Allg. Einstellungen: Zugang zu Maschineneinstellungen
- Displayanzeigen: Zugang zu Displayeinstellungen
- Akustisches Signal: Zugang zur Einstellung Signalgeber
- ... siehe auch Abschnitt 8.1.

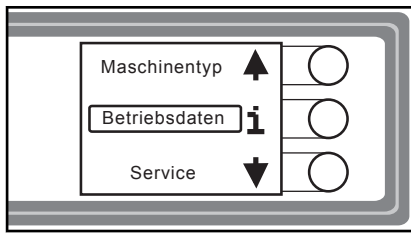

**Info/Service:**

- Maschinentyp: Zeigt Maschinentyp und Seriennummer an.
- Betriebsdaten: Zeigt Betriebsdaten an (siehe Abschnitt 8.12).
- Service: Zeigt Service-Adresse an.

## 4.6 Übersicht Displaysymbole







### 4.6.1 Spülprogrammsymbole

Alternativ zur Textdarstellung kann auf Symboldarstellung umgestellt werden (siehe Abschnitt 8.6).

Symbol	Programm
	Kurz
	Standard
	Thermodesinfektion
	Intensiv mit Wasserwechsel
	Hygiene

### 4.6.2 Funktionssymbole

Symbol	Funktion
	Menü scrollen
	Wert akzeptieren
	Wert verändern
	Info/Service
	Login
	zurück
	Temperaturen
	Wasch-/Spültemperaturen
	Ton an / Ton aus

Symbol	Funktion
	Zeitschaltuhr
	Salzmangel
	Chemiemangel
	Fehler
	Füllfehler
	Ablauffehler
	Heizungsfehler

## 5 Installation

### 5.1 Personalqualifikation

Die Installation darf nur von qualifiziertem Personal durchgeführt werden (siehe Abschnitt 2.2.2).

### 5.2 Spezielle Sicherheitshinweise

#### **WARNUNG!**



#### **Stromschlaggefahr, Brandgefahr**

Wasser (Frostschäden, Überlaufen der Maschine) über stromführende Bauteile laufend kann zu Verletzungen durch Stromschlag oder Brand führen.

- ▶ Wasser nicht über stromführende Bauteile laufen lassen.
- ▶ Dafür sorgen, dass die Maschine sachgemäß gelagert wird (siehe Frostschäden Abschnitt 2.3).
- ▶ Darauf achten, dass die Maschine beim Befüllen nicht überläuft.

#### **VORSICHT!**



#### **Quetsch- oder Stossgefahr**

Beim Anheben und Transportieren kann die Maschine umstürzen oder herabfallen und zu Verletzungen führen.

- ▶ Bei der Lagerung, beim Anheben oder Transportieren auf die Hinweise auf der Verpackung achten.

**⚠️ WARNUNG!****Explosionsgefahr**

Wird die Maschine an einem explosionsgefährdetem Ort aufgestellt, kann es zur Explosion und zu schweren Verletzungen durch herumfliegende Teile führen.

- ▶ Maschine nicht an einem explosionsgefährdetem Ort aufstellen.

**ACHTUNG!****Frostschäden**

Temperaturen unter 0°C während Transport/Lagerung führen zu Funktionseinschränkungen.

- ▶ Vor Installation die Maschine für 24h bei Raumtemperatur (min. 15°C) lagern.

### 5.3 Transportieren zum Aufstellungsort

- ▶ Möglichst in der Verpackung auf der Palette transportieren.

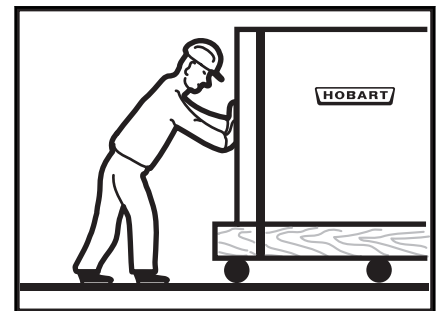

- ▶ Geeignete Transportmittel (Hubwagen, Kran u.s.w.) verwenden.
- ▶ Beim Einsatz von Gabelstapler Maschine mit Holzbalken unterlegen.

### 5.4 Verpackung entfernen

**⚠️ VORSICHT!****Stromschlaggefahr, Brandgefahr**

Beim Auspacken der Maschine kann das Anschlusskabel beschädigt werden und zu Verletzungen durch Stromschlag oder Brand führen.

- ▶ Beim Auspacken der Maschine Anschlusskabel nicht beschädigen.
- ▶ Kabelmessung BGV A3 durchführen.

- ▶ Verpackungsmaterial und Zubehör aus der Maschine entfernen.
- ▶ Maschine auf mögliche Transportschäden überprüfen.

### 5.5 Maschine aufstellen

**⚠️ WARNUNG!****Stromschlaggefahr, Brandgefahr**

Eindringendes Wasser kann zum Kurzschluss und zur Lebensgefahr durch Stromschlag oder Brand führen.

- ▶ Maschine muss Untergebaut werden und nur noch von Vorne zugänglich sein.
- ▶ Falls Unterbau nicht gewährleistet werden kann, muss eine Rückseitenabdeckung dazubestellt werden.

Wandabstand ist nicht erforderlich.

- ▶ Maschine durch Drehen der Verstellfüße nach der Wasserwaage ausrichten.
- ▶ Maschinengewicht gleichmäßig auf alle Füße verteilen.

### ACHTUNG!

#### Sachschäden

Aus dem Türbereich der Spülmaschine kann Dampf entweichen und zu Sachschäden an Möbel führen.

- ▶ Angrenzende Möbel müssen gegen Aufquellen geschützt sein.
- ▶ Beiliegendes selbstklebendes Aluminiumband kann dazu verwendet werden. Oder optionale Seitenbleche 04-006475-011 und -021.

## 5.6 Elektrischen Anschluss herstellen

### ⚠️ WARNUNG!



#### Stromschlaggefahr

Nicht sachgemäßer Anschluss an das Versorgungsnetz kann zu Lebensgefahr durch Stromschlag führen.

- ▶ Die Maschine nur von Fachpersonal an das Versorgungsnetz anschließen lassen.

**HINWEIS:** Um die elektrische Sicherheit der Maschine zu gewährleisten, muss diese an ein vorschriftsmäßig installiertes Schutzleitersystem angeschlossen werden. Zusätzlich muss die Maschine bauseitig mit dem Potentialausgleichanschluss verbunden werden. Die hierfür vorgesehene Anschlussschraube (▽▽) befindet sich neben der Kabeldurchführung.

Diese grundlegenden Sicherheitsvoraussetzungen sowie die fachgerechte Auslegung der bauseitigen Hausinstallation müssen durch eine qualifizierte Elektrofachkraft überprüft werden.

**Hobart übernimmt keine Haftung für Schäden, welche durch eine nicht fachgerechte Installation verursacht werden! Eventuell geltende lokale Installationsvorschriften sind zu beachten!**

**Die Netzzuleitung muss über eine Trenneinrichtung (Hauptschalter oder zugängliche Steckvorrichtung) angeschlossen werden.**

Umrüstung auf eine abweichende elektrische Versorgung ist im Rahmen der auf dem Schaltplan enthaltenen Varianten möglich. Entsprechende Anschlussschemata befinden sich in der Nähe der Anschlussklemmen.

## 5.7 Wasser anschließen

**HINWEIS:** Maschine muss mit Trinkwasserqualität betrieben werden.

- ▶ Möglichst an warmes Wasser (max. 60°C) anschliessen.

Wasserhärte:

- max. 30 °d = 5,34 mmol/l.

Fließdruck:

- 0,8 – 10 bar
- Bei Fließdruck über 10 bar: Druckminderventil vorsehen.

- ▶ Überwurfmutter „A“ (G 3/4) des Zulaufschlauchs mit bauseitigem Absperrventil verschrauben.

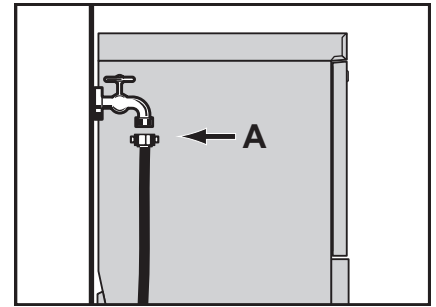

- ▶ Zulaufschlauch nicht knicken oder zerschneiden.
- ▶ Eventuell notwendige Verlängerung muss mit einem geeigneten Druckschlauch ausgeführt werden z.B. 324088-1.

## 5.8 Ablauf anschließen

Die Verbindung zwischen Maschine und bauseitigem Ablauf darf die maximale Höhe von 0,75 m nicht übersteigen.

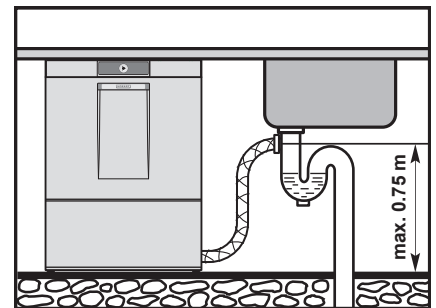

- ▶ Ablaufschlauch nicht lose auf den Boden legen und nicht knicken.

## 5.9 Integrierte Chemiebehälter (Option) nachrüsten

### ⚠️ WARNUNG!



#### Stromschlaggefahr

Montage der zusätzlichen Dosierbehälter, Berührung von spannungsführenden Teilen (Boilerheizung, Tankheizung, Pumpen) bei Arbeiten unter Spannung

- ▶ Zusätzliche Dosierbehälter nur von Fachpersonal montieren lassen.

- ▶ Montage siehe Einbauanleitung Dosierbehälter-Kit.

## 6 Erste Inbetriebnahme

### 6.1 Personalqualifikation

Die erste Inbetriebnahme darf nur von qualifiziertem Personal durchgeführt werden (siehe Abschnitt 2.2.2).

### 6.2 Inbetriebnahmeprozedur starten

Beim ersten Einschalten der Maschine startet automatisch die Inbetriebnahmeprozedur mit der Sprachauswahl gefolgt von weiteren erforderlichen Inbetriebnahmeschritten.

# CARE

## Erste Inbetriebnahme

---

- ▶ EIN/AUS-Taste betätigen.
  - ↳ Display wird aktiviert.
  - ↳ Menü **Language (SPRACHE)** wird angezeigt.

### 6.3 Sprache einstellen

---

- ▶ Navigationstaste ④ oder ⑥ so oft drücken bis die gewünschte Sprache umrahmt ist.
- ▶ Taste ⑤ drücken.
  - ↳ Sprache wird aktiviert.
  - ↳ Menü **Tag einstellen** wird angezeigt.

### 6.4 Datum einstellen

---

- ▶ Navigationstaste ④ oder ⑥ so oft drücken bis der gewünschte Tag erscheint.
- ▶ Mit Taste ⑤ bestätigen und zur Einstellung Monat springen.
- ▶ Erneut wie beschrieben vorgehen bis Monat und Jahr eingegeben sind.
- ▶ Taste ⑤ drücken.
  - ↳ Datum wird aktiviert.
  - ↳ Menü **Uhrzeit einstellen** wird angezeigt.

### 6.5 Uhrzeit einstellen

---

- ▶ Navigationstaste ④ oder ⑥ so oft drücken bis die gewünschte Stunde erscheint.
- ▶ Mit Taste ⑤ bestätigen und zur Einstellung Minuten springen.
- ▶ Navigationstaste ④ oder ⑥ so oft drücken bis die gewünschte Minute erscheint.
- ▶ Taste ⑤ drücken.
  - ↳ Uhrzeit wird aktiviert.

### 6.6 Wasserhärte einstellen (Option)

---

Bei Maschinen mit eingebauter Enthärtung kann die Wasserhärte eingestellt werden.

**Hinweis: Der Enthärter muss auf die vorhandene Wasserhärte (beim örtlichen Wasserwerk nachfragen) eingestellt werden.**

- ▶ Navigationstaste ④ oder ⑥ so oft drücken bis die gewünschte Härte eingestellt ist.
- ▶ Taste ⑤ drücken.
  - ↳ Wasserhärte wird aktiviert.

### 6.7 Salzbehälter befüllen (Option)

---

Bei Maschinen mit eingebauter Enthärtung erfolgt bei der Erstinbetriebnahme der Hinweis den Salzbehälter zu befüllen.

#### **ACHTUNG!**

##### **Sachschäden**

Versehentliches Füllen des Salzbehälters mit Reinigungsmitteln führt zur Zerstörung des Wasserenthärter.

- ▶ Salzbehälter nicht mit Reinigungsmittel füllen.
-





Im Gegensatz zur regelmäßigen Salzbefüllung muss bei der Erstinbetriebnahme zusätzlich Wasser eingefüllt werden.

- ▶ Tür öffnen.
- ▶ Salzbehälterdeckel abschrauben und 1,5 kg grobkörniges (2-8 mm) Regeneriersalz einfüllen (keine Salztabletten verwenden).

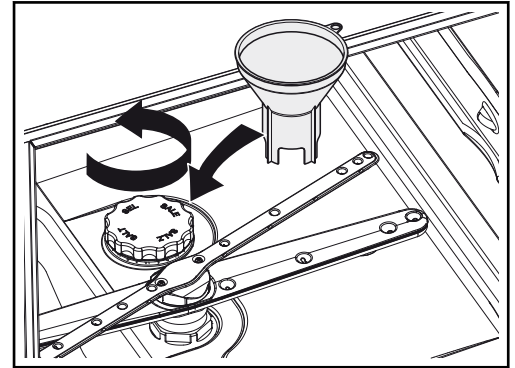

- ▶ Behälter mit Trinkwasser auffüllen (nur bei der ersten Inbetriebnahme).
- ▶ Achten Sie darauf, dass die Deckeldichtung schmutz- und salzfrei ist.
- ▶ Deckel wieder aufschrauben und fest anziehen.

### ACHTUNG!

#### Sachschäden

Salzreste am Tankboden führen zu Korrosionsschäden.

- ▶ Salzreste manuell entfernen.
- ▶ Ggf. nach Abschluss der Erstinbetriebnahme Spülprogramm starten um Salzspuren vollständig zu entfernen.

- ▶ Zum Fortsetzen der Erstinbetriebnahme Taste drücken.

## 6.8 Chemietyp wählen

- ▶ Navigationstaste ④ oder ⑥ so oft drücken bis der gewünschte Reingertyp umrahmt ist.
- ▶ Mit Taste ⑤ bestätigen.
  - Bei Auswahl **Pulver/Tab** Fortsetzen der Inbetriebnahme mit Abschnitt 6.10

## 6.9 Chemiebehälter und Chemieschläuche befüllen



Wir empfehlen die Verwendung von HOBART Hyline Reiniger und Klarspüler.

**HINWEIS:** Ein Vermischen im Schlauch bei Wechsel der Chemieprodukte kann zu Kristallisation und Beschädigung der Schläuche und Dosiergeräte führen. Dies wird durch Zwischenspülen mit Wasser (siehe Abschnitt 8.8) verhindert. Nichtbeachtung führt zum Entfall der Gewährleistung und Produkthaftung.

### ⚠ VORSICHT!



#### Verätzung, Sensibilisierung an der Hautoberfläche, Vergiftung

Verwendung von nicht geeigneter Chemie kann zu Verletzungen führen.

- ▶ Nur handelsübliche Reiniger und Klarspüler (für den gewerblichen Gebrauch) verwenden.
- ▶ Anwendungs- und Sicherheitshinweise des Herstellers beachten.

# CARE

## Erste Inbetriebnahme

### ⚠️ **WARNUNG!**



#### **Verätzung, Sensibilisierung an der Hautoberfläche, Vergiftung**

Unsachgemäßer Umgang mit Reiniger bzw. Klarspüler kann zu schweren Verletzungen führen.

- ▶ Schutzausrüstung (Handschuhe, Schutzbrille, Schutzkleidung) tragen.

### 6.9.1 Externe Chemiekanister bereitstellen

Bei Maschinen ohne integrierte Chemiebehälter erfolgt der Hinweis die Ansaugschläuche in die externen Kanister zu stecken.

#### **Reiniger vorbereiten:**

Ansaughöhe der Dosierpumpe: max. 1,5 m.

- ▶ Ansaugschlauch **ohne** Farbmarkierung beim Ansaugventil bis zum Boden des externen Vorratsbehälters stecken.

#### **Klarspüler vorbereiten :**

Ansaughöhe der Dosierpumpe: max. 1,5 m.

- ▶ Ansaugschlauch mit **blauer** Markierung beim Ansaugventil bis zum Boden des externen Vorratsbehälters stecken.

#### **Ansaugschläuche befüllen:**

- ▶ Taste ⑤ drücken.  
↳ Der Hinweis "Tür der Maschine schließen" wird angezeigt.
- ▶ Tür schliessen und Taste ⑤ drücken.  
↳ Befüllung Chemieschläuche wird aktiviert.

Im Display wird die Befüllung durch einen Zeitbalken visualisiert.

### 6.9.2 Integrierte Chemiebehälter (Option) befüllen

Bei Maschinen mit nachgerüsteten integrierten Behältern erfolgt der Hinweis die Chemiebehälter zu befüllen.

- ▶ Untere Frontverkleidung nach vorne aufklappen.
- ▶ **Farblosen** Behälter mit Hilfe eines Trichters bis zur Markierung "MAX" mit **Reiniger** füllen. Behälter nicht überfüllen!
- ▶ **Blauen** Behälter mit Hilfe eines Trichters bis zur Markierung "MAX" mit **Klarspüler** füllen. Behälter nicht überfüllen!
- ▶ Taste ⑤ drücken.  
↳ Der Hinweis "Tür der Maschine schließen" wird angezeigt.
- ▶ Tür schließen und Taste ⑤ drücken.  
↳ Befüllung Chemieschläuche wird aktiviert.

Im Display wird die Befüllung durch einen Zeitbalken visualisiert.

Bei Bedarf kann über die Taste ② abgebrochen werden.

### 6.10 Erste Inbetriebnahme beenden

Wahlweise kann die Maschine gestartet oder ausgeschaltet werden.

- ▶ Navigationstaste ④ oder ⑥ so oft drücken bis die gewünschte Einstellung umrahmt ist.
- ▶ Taste ⑤ drücken.  
↳ Einstellung wird aktiviert.

## 6.11 Chemiemangelsensorik in Betrieb nehmen

### ⚠️ WARNUNG!



#### Verätzung, Sensibilisierung an der Hautoberfläche, Vergiftung

Unsachgemäßes Vorgehen bei der Inbetriebnahme der Chemiesensorik kann zu schweren Verletzungen führen.

- ▶ Chemiesensorik nur durch autorisierte Servicekraft einstellen lassen.

- ▶ Vor dem Abnehmen von Verkleidungsteilen Maschine spannungsfrei schalten.
- ▶ Schlauchbefüllung über das Bedienermenü durchführen (siehe Abschnitt 8.8).
- ▶ Beobachten bis die beiden Schläuche bis nach der Sensorik befüllt sind.

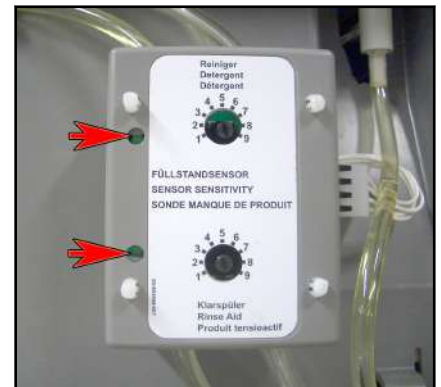

↳ Die Kontroll LEDs müssen nun leuchten.

- ▶ Ggf. an den Potentiometer nachjustieren (erhöhen).
  - Werkseinstellung: für Reiniger = 3
  - Werkseinstellung: für Klarspüler = 5
- ▶ Einschalten der Sensorik im Servicemenü durchführen. Kontaktieren Sie Ihren HOBART-Servicepartner.

## 7 Betrieb

### 7.1 Personalqualifikation

Die Maschine darf nur von eingewiesenem Personal betrieben werden (siehe Abschnitt 2.2.2).

### 7.2 Spezielle Sicherheitshinweise

### ⚠️ VORSICHT!



#### Verätzung, Sensibilisierung an der Hautoberfläche, Vergiftung

Wird die Tür während des Betriebes geöffnet kann Waschlauge herauspritzen und zu Verletzungen führen.

- ▶ Tür während des Betriebs nicht öffnen, Programmende abwarten.

**⚠️ WARNUNG!****Verbrennung, Verbrühung an der Hand**

Wird die Tür während des Spülprogrammes geöffnet kann Dampf heraustreten und zu schweren Verletzungen führen.

- ▶ Tür während des Spülprogrammes nicht öffnen, Programmende abwarten.

**⚠️ WARNUNG!****Verbrennungs-, Verbrühungsgefahr**

Während des Spülprogramms kann die Blechoberfläche oberhalb des oberen Türspalts kurzfristig eine höhere Temperatur erreichen.

- ▶ Berührung während eines laufenden Spülprogrammes vermeiden.

**⚠️ WARNUNG!****Rutschgefahr**

Auf dem Boden vor der Maschine kann Feuchtigkeit entstehen und Ausrutschen verursachen.

- ▶ Entsprechender Bodenbelag vorsehen, der bei Feuchtigkeit keine Rutschgefahr gewährleistet.

## 7.3 Hinweise für optimale Spülergebnisse

Die Wasserqualität hat einen großen Einfluss auf das Spülergebnis. Bei hohem Mineralgehalt werden die im Wasser gelösten Mineralien beim Trocknen in Form von Flecken und Schlieren auf den Gläsern sichtbar.



Ein qualifizierter HOBART Service-Techniker kann durch Messen der elektrischen Leitfähigkeit den Mineralgehalt des Wassers bestimmen. Werte von weniger als 80  $\mu\text{S}/\text{cm}$  sind für das Spülen von Gläsern und Besteck unkritisch. Bei höheren Werten empfehlen wir den Einsatz einer HOBART HYDROLINE Entsalzungspatrone oder Umkehrosmoseanlage.

Bei Fragen wenden Sie sich bitte an Ihren autorisierten HOBART-Service-Partner.

## 7.4 Vorbereitungen zum Spülen durchführen

### 7.4.1 Maschine vorbereiten

- ▶ Korrekten Sitz von Wasch-, Spülarmen und Sieben überprüfen.
- ▶ Bauseitiges Absperrventil öffnen.
- ▶ Hauptschalter einschalten bzw. Stecker einstecken.
- ▶ Füllstand vom Reiniger- und Klarspülbehälter überprüfen.

- ▶ Bei Verwendung des Einsatzes für den Oberkorb die Ausrichtung beachten: die im Bild markierten Haken müssen hinten sein und nach oben zeigen.

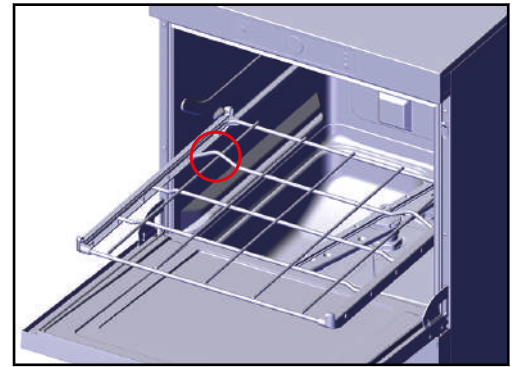

- ▶ Tür schließen.
- ▶ EIN/AUS-Taste ① drücken.
  - ↳ Maschine wird eingeschaltet.
  - ↳ Tank wird befüllt.

Während des Befüllens und Aufheizens wird die EIN/AUS-Taste zunehmend grün. Dieser Vorgang kann mehrere Minuten dauern.

Sobald die Taste in grünes Dauerlicht übergeht, ist die Maschine betriebsbereit.

### 7.4.2 Spülgut vorbereiten

- ▶ Grobe Speisereste entfernen.
- ▶ Spülgut mit der Öffnung nach unten in Körbe setzen.

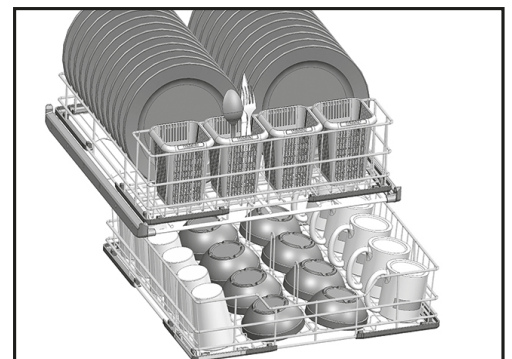



Je nach Korbsortiment kann mit Einzelkorb- oder Doppelkorbbestückung gespült werden. Für optimale Ergebnisse empfehlen wir Gläser, Tassen, Schüsseln und Töpfe möglichst im unteren Spülkorb einzustellen.

## 7.5 Programm anzeigen und wählen

### 7.5.1 Übersicht Programme und Zusatzfunktionen

Name	Beschreibung	Alternative Symbolanzeige
Kurz	Für leichte Verschmutzungen	
Standard	Für normale Verschmutzungen (Desinfektionslevel A0=60)	

Name	Beschreibung	Alternative Symbolanzeige
Thermodesinfektion	Für normale Verschmutzungen (Desinfektionslevel A0=30 gemäß ÖGSV)	
Intensiv mit Wasserwechsel	Für stärkere Verschmutzungen mit Wasserwechsel	
Hygiene	(siehe Abschnitt 7.10)	

### 7.5.2 Programm anzeigen und wählen

Die Maschine spült automatisch mit dem Standard-Programm. Falls notwendig, kann ein anderes Programm gewählt werden.

- ▶ Zur Anzeige des aktuellen Programmes vor dem Start Infrarotsensor des Displays mit der Hand aktivieren oder Displaynavigationstaste drücken.
  - ↳ Display wird aktiviert.
  - ↳ Menü **Programmauswahl und Info** wird angezeigt.
  - ↳ Das aktuell gewählte Programm ist umrahmt.
- ▶ Zum Umschalten auf ein anderes Programm Navigationstaste ④ oder ⑥ so oft drücken bis das gewünschte Programm erscheint und umrahmt ist.

Das gewählte Programm kann direkt über die EIN/AUS-Taste ① gestartet werden.

Das zuletzt gewählte Programm bleibt bis zum Ausschalten der Maschine gespeichert.

## 7.6 Spülen

- ▶ Korb in die Maschine schieben.

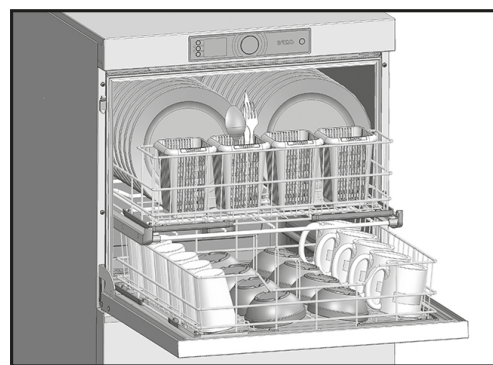

- ▶ Bei Einstellung der Maschine auf manuelle Dosierung mit Pulver/Tab-Reiniger muss für jedes Spülprogramm Reinigerpulver bzw. ein Reiniger-Tab (ca. 20g) auf die Innenseite der Tür gegeben werden.
- ▶ Tür schließen.
- ▶ EIN/AUS-Taste ① drücken.
  - ↳ Während das Programm abläuft, wechselt die Farbanzeige der EIN/AUS-Taste von blau zunehmend zurück zu grün.
  - ↳ Sobald die EIN/AUS-Taste wieder grün aufleuchtet ist der Spülvorgang beendet.

Bei aktivierter Trocknungsunterstützung startet am Ende des Spülprogrammes automatisch ein Trocknungsprozess (Dauer 3 Minuten). Der laufende Trocknungsprozess wird durch ein umlaufendes blaues Segment auf grünem Hintergrund in der EIN/AUS-Taste symbolisiert und im Display werden die verbleibenden Sekunden der Laufzeit angezeigt.

Durch Öffnen der Tür kann der Trocknungsprozess jederzeit abgebrochen werden.



Am Gebläseausgang können Kondenswassertropfen auftreten. Aus technischen Gründen schaltet sich das Trocknungsgebläse zeitweise auch im Stand-By-Betrieb ein.

- ▶ Tür öffnen und Korb herausnehmen.
- ▶ Dem Geschirr ausreichend Zeit zum Trocknen lassen.

## 7.7 Maschine ausschalten

- ▶ Tür schließen.
- ▶ EIN/AUS-Taste ① drei Sekunden drücken.
  - ↳ Während das Abpumpens, wechselt die Farbanzeige der EIN/AUS-Taste von grün zunehmend zurück zu farblos.



Während des Abpumpens wird der Innenraum der Maschine automatisch gereinigt. Eventuell vorhandene grobe Reste anschließend entfernen.

Wenn die EIN/AUS-Taste komplett erloschen ist:

- ▶ Hauptschalter ausschalten bzw. Stecker ziehen.
- ▶ Bauseitiges Absperrventil schließen.



Falls keine Taste betätigt wird, schaltet die Maschine nach 6 Stunden automatisch aus, pumpt jedoch nicht ab.

## 7.8 Tägliche Reinigung durchführen

### ACHTUNG!

#### Sachschäden

Die Verwendung von nicht geeigneten Mitteln kann zu Korrosionsschäden führen.

- ▶ Maschine nicht mit chlor-, säure- oder metallhaltigen Zusätzen reinigen.
- ▶ Keine Metallschwämme verwenden.

- ▶ Tür öffnen.
- ▶ Siebe herausnehmen und reinigen. **Darauf achten, dass keine Schmutzreste in die Ansaugöffnung der Pumpe gelangen!**
- ▶ Feinsieb unter fließendem Wasser ausspülen.
- ▶ Maschinenbereiche, die nicht von der Wasserumwälzung der Selbstreinigung erreicht werden können (Türdichtung etc.) reinigen.
- ▶ Siebe wieder einsetzen.
- ▶ Tür zur Belüftung offen lassen.

## 7.9 Wöchentliche Reinigung durchführen

- ▶ Clipbefestigung an den Wasch- und Spülarmlen gedrückt halten, und die Wasch- und Spülarmlen herausnehmen und reinigen.
- ▶ Wasch- und Spülarmlen wieder einsetzen.

# CARE

## Einstellmöglichkeiten, Betriebs- und Hygienedaten

### 7.10 Hygienereinigung durchführen

Nach Erreichen einer vorgegeben Anzahl von Spülzyklen erfolgt der Hinweis "Hygieneprogramm durchführen" im Display und zeigt an, dass eine automatische Hygienereinigung des Maschineninnenraumes durchgeführt werden sollte.

- ▶ Vor dem Betriebsende Korb herausnehmen und ein HOBART-Hygiene-Tab in den Innenraum der Maschine legen.
- ▶ Tür schließen.
- ▶ Navigationstaste ④ oder ⑥ so oft drücken bis das Hygiene-Programm erscheint und umrahmt ist.
- ▶ EIN/AUS-Taste ① drücken.

Während das Hygiene-Programm abläuft (Dauer ca. 10 Minuten) erlöschen nacheinander die grün beleuchteten Segmente.

Nach Ablauf des Programmes schaltet die Maschine automatisch ab.



Die Hygienereinigung sollte bei Bedarf schon vor Erreichen der vorgegebenen Spülzyklen durchgeführt werden. Bei regelmäßiger Anwendung bleibt der Maschineninnenraum frei von Schmutz und Ablagerungen.

### 7.11 Temperaturen anzeigen

Mit diesem Menüpunkt können die aktuellen Tank- und Nachspültemperaturen angezeigt werden.

#### Vorgehensweise:

- ▶ Infrarotsensor des Displays mit der Hand aktivieren oder eine der Displaynavigationstasten drücken.
  - ↳ Display wird aktiviert.
  - ↳ Menü **Programmauswahl und Info** wird angezeigt.
- ▶ Taste ⑤ drücken.
  - ↳ Menü **Login/Temperaturen/Info** wird angezeigt.
- ▶ Menüpunkt **Temperaturen** selektieren.
  - ↳ Aktuelle Tank- und Nachspültemperaturen werden angezeigt.

## 8 Einstellmöglichkeiten, Betriebs- und Hygienedaten

Die Maschine kann nach der Erstinbetriebnahme sofort betrieben werden.

Nachfolgende Einstellungen können über das Bedienermenü bei Bedarf individuell angepasst werden.

### 8.1 Übersicht Bedienermenü

Untermenü	Funktion
Allgemeine Einstellungen	Sprache Datum Uhrzeit Format Datum Format Uhrzeit Temperatureinheit
Displayanzeige	Programmdarstellung Helligkeit Kontrast ändern Temperaturanzeige



## Einstellmöglichkeiten, Betriebs- und Hygienedaten

Untermenü	Funktion
Akustisches Signal	Ein/Aus
Chemieeinstellungen (nur bei Konfiguration für Flüssigreiniger)	Reinigerdosierung Klarspülerdosierung Chemieschläuche befüllen
Externe Wasseraufbereitung	Zähler einstellen Zähler zurückstellen Restwassermenge Aktivieren/Deaktivieren (nicht bei RO-I/V)
Härtegrad	Einstellung
Trocknungsunterstützung	Ein/Aus
Betriebs-/Hygienedaten	Betriebsdaten anzeigen Hygienedaten anzeigen Protokoll übertragen
Zeitschaltuhr	Wochenprogramme Tagesprogramme Aktivieren/Deaktivieren

### 8.2 Bedienermenü öffnen

Die Maschine muss eingeschaltet sein.

- ▶ Infrarotsensor des Displays mit der Hand aktivieren oder eine der Displaynavigationstasten drücken.
  - ↳ Display wird aktiviert.
  - ↳ Menü **Programmauswahl und Info** wird angezeigt.
- ▶ Taste ⑤ drücken.
  - ↳ Menü **Login/Temperaturen/Info** wird angezeigt.
- ▶ Navigationstaste ⑥ drücken bis **Login** umrahmt ist.
- ▶ Taste ⑤ drücken.
  - ↳ PIN Eingabe wird angezeigt.
- ▶ **Bedienercode "1111" eingeben:**
  - ▶ Navigationstaste ④ oder ⑥ drücken bis eine "1" an der ersten Stelle erscheint.
  - ▶ Taste ⑤ drücken und zur nächsten Ziffer springen.
  - ▶ Erneut wie beschrieben vorgehen bis alle Ziffern eingegeben sind.

Nach korrekter Code-Eingabe wird das Bedienermenü angezeigt.

### 8.3 Im Menü navigieren, auswählen und einstellen

**Navigieren und Untermenü öffnen:**

- ▶ Navigationstaste ④ oder ⑥ so oft drücken bis das gewünschte Untermenü erscheint und umrahmt ist.
- ▶ Taste ⑤ drücken.
  - ↳ Menü wird angezeigt.

**Einstellungen vornehmen und aktivieren:**

- ▶ Navigationstaste ④ oder ⑥ so oft drücken bis die gewünschte Einstellung erscheint und umrahmt ist.
- ▶ Taste ⑤ drücken.
  - ↳ Einstellung wird aktiviert.

**Zurückspringen:**

- ▶ Navigationstaste ④ oder ⑥ so oft drücken bis der Menüpunkt **Zurück** erscheint und umrahmt ist.
- ▶ Taste ⑤ drücken.
  - ↳ Die nächste höhere Menüebene wird angezeigt.

**8.4 Bedienermenü verlassen**

- ▶ Tür öffnen und wieder schließen oder 10 Sekunden keine Taste betätigen!

**8.5 Allgemeine Einstellungen durchführen**

Im Untermenü **Allgemeine Einstellungen** können folgende Einstellungen eingegeben werden.

Einstellung	Auswahl
Sprache	wird bei der Erstinbetriebnahme voreingestellt (siehe Abschnitt 6.3 bis Abschnitt 6.5)
Datum	
Uhrzeit	
Format Datum	YYYY.MM.DD DD.MM.YYYY MM.DD.YYYY
Format Uhrzeit	24h / 12h
Temperatureinheit	°C / °F

**Einstellung durchführen:**

- ▶ Bedienermenü öffnen, siehe Abschnitt 8.2.
- ▶ Untermenü **Allgemeine Einstellungen** öffnen und Einstellung durchführen, siehe Abschnitt 8.3.

**8.6 Displayanzeige einstellen**

Im Untermenü **Displayanzeige** können folgende Einstellungen eingegeben werden.

Einstellung	Auswahl
Programmdarstellung	Textdarstellung Symboldarstellung (siehe Abschnitt 4.6.1)
Display Helligkeit	Helligkeit einstellen
Display Kontrast	Kontrast einstellen
Temperaturanzeige	Aktivieren/Deaktivieren

**Einstellung durchführen:**

- ▶ Bedienermenü öffnen, siehe Abschnitt 8.2.
- ▶ Untermenü **Displayanzeige** öffnen und Einstellung durchführen, siehe Abschnitt 8.3.

**8.7 Akustisches Signal einstellen**

Im Untermenü **Akustisches Signal** kann ein akustisches Signal ein- oder ausgeschaltet werden.

Einstellung	Auswahl
Signalgeber einstellen	Ton an/Ton aus

## Einstellmöglichkeiten, Betriebs- und Hygienedaten

### Einstellung durchführen:

- ▶ Bedienermenü öffnen, siehe Abschnitt 8.2.
- ▶ Untermenü **Akustisches Signal** öffnen und Einstellung durchführen, siehe Abschnitt 8.3.

## 8.8 Chemieeinstellungen durchführen

Im Untermenü **Chemieeinstellungen** können folgende Einstellungen eingegeben werden.

Einstellung	Auswahl
Reinigerdosierung	Werkseinstellung: 2,5 g/l Möglicher Bereich: 0–9,5 g
Klarspülerdosierung	Werkseinstellung: 0,3 g/l Möglicher Bereich: 0–2,0 g/l
Chemieschläuche befüllen	Dosierschlauch Reiniger befüllen NEIN/JA Dosierschlauch Klarspüler befüllen NEIN/JA

### Einstellung durchführen:

- ▶ Bedienermenü öffnen, siehe Abschnitt 8.2.
- ▶ Untermenü **Chemieeinstellungen** öffnen und Einstellung durchführen, siehe Abschnitt 8.3.

Sofern im Untermenü **Chemieschläuche befüllen** die Abfrage **Dosierschlauch Reiniger befüllen** und/oder **Dosierschlauch Klarspüler befüllen** auf **Ja** gesetzt wird startet der Befüllvorgang.

Der Befüllvorgang wird im Display durch einen Zeitbalken visualisiert.

**HINWEIS: Die Schlauchbefüllung für Reiniger funktioniert nur bei geschlossener Tür/Haube.**

Bei Bedarf kann über die Taste ② abgebrochen werden.

## 8.9 Zähler für Externe Wasseraufbereitung (Option) konfigurieren

Im Untermenü **Externe Wasseraufbereitung** können folgende Einstellungen für eine optionale externe Wasseraufbereitung eingegeben werden.

Einstellung	Auswahl
Zähler einstellen	Zähler einstellen Werkseinstellung: nicht aktiviert
Zähler zurückstellen	Zähler zurückstellen NEIN Zähler zurückstellen JA
Restwassermenge	Restkapazität Externe Wasseraufbereitung Zeigt den aktuellen Zählerstand der Demineralisierung (Restwassermenge bis die Entsalzungspatrone erschöpft ist).
Aktivieren/Deaktivieren	Aktiviert oder deaktiviert die Auswertung der Restkapazität Externe Wasseraufbereitung.

### Einstellung durchführen:

- ▶ Bedienermenü öffnen, siehe Abschnitt 8.2.
- ▶ Untermenü **Externe Wasseraufbereitung** öffnen und Einstellung durchführen, siehe Abschnitt 8.3.

## 8.10 Wasserhärte einstellen (Option)

Nur bei optionalem Enthärter.

**Hinweis: Der Enthärter muss auf die vorhandene Wasserhärte (beim örtlichen Wasserwerk nachfragen) eingestellt werden.**

Im Untermenü **Wasserhärte einstellen** können folgende Einstellungen eingegeben werden.

## Einstellmöglichkeiten, Betriebs- und Hygienedaten

Einstellung	Auswahl
Wasserhärte einstellen	wird bei der Erstinbetriebnahme voreingestellt Werkseinstellung: 30°dH Möglicher Bereich: 0–30°dH

### Einstellung durchführen:

- ▶ Bedienermenü öffnen, siehe Abschnitt 8.2.
- ▶ Untermenü **Wasserhärte einstellen** öffnen und Einstellung durchführen, siehe Abschnitt 8.3.

## 8.11 Trocknungsunterstützung einstellen

Im Untermenü **Trocknungsunterstützung** kann die Trocknungshilfe aktiviert oder deaktiviert werden.

Einstellung	Auswahl
Trocknungshilfe einstellen Aktivieren	bestätigen
Trocknungshilfe einstellen Deaktivieren	bestätigen

### Einstellung durchführen:

- ▶ Bedienermenü öffnen, siehe Abschnitt 8.2.
- ▶ Untermenü **Trocknungsunterstützung** öffnen und Einstellung durchführen, siehe Abschnitt 8.3.

## 8.12 Betriebs-/Hygienedaten anzeigen

Im Untermenü **Betriebs-/Hygienedaten** können folgende Daten abgerufen werden.

Einstellung	Auswahl
Betriebsdaten anzeigen	Inbetriebnahmedatum Betriebsstunden bis nächster Service Betriebsstunden gesamt Spülzyklen gesamt Wasserverbrauch gesamt Tages Betriebsstunden Tages Spülzyklen Tages Wasserverbrauch Restkapazität externe Wasseraufbereitung
Hygienedaten	Siehe Abschnitt 8.12.1
Protokoll	Siehe Abschnitt 8.12.2

### Einstellung anzeigen:

- ▶ Bedienermenü öffnen, siehe Abschnitt 8.2.
- ▶ Untermenü **Betriebs-/Hygienedaten** öffnen.
- ▶ Entsprechendes Untermenü öffnen und Einstellung anzeigen, siehe Abschnitt 8.3.

### 8.12.1 Hygienedaten anzeigen

In diesem Menüpunkt werden Hygienerelevante Ereignisse, Daten und Meldungen aufgeführt.

Die Liste beginnt mit dem aktuellen Datum und dem zuletzt aufgetretenem Ereignis an diesem Tag. Danach erscheinen die darauf folgenden Ereignisse dieses Tages, dann die Ereignisse der Tage zuvor.

Gespeichert werden maximal 1500 Ereignisse. Ältere Aufzeichnungen werden gelöscht.

## Einstellmöglichkeiten, Betriebs- und Hygienedaten

Durch Drücken der Taste kommt man zur Auflistung der durchgeführten Waschprogramme.

**Folgende Daten werden gespeichert:**

Hygienedaten	Programm mit unterschrittener Sollwerttemperatur
	Thermodesinfektion abgebrochen
	Waschprozess abgebrochen
Meldungen	Klarspüler leer
	Klarspülermangel behoben
	Reiniger leer
	Reinigermangel behoben
	Salz leer
	Salzmangel behoben
	Serviceintervall abgelaufen
	Demipatrone erschöpft
Ereignisse	Füll-Programm
	Abpump-Programm
Waschprogramme	

### 8.12.2 Protokoll übertragen

Mit diesem Menüpunkt können betriebs- und hygienerelevante Daten im txt-Format auf einem USB-Stick übertragen werden. Dieses Format kann mit Standardsoftware eingelesen und bearbeitet werden.

**Vorgehensweise:**

- ▶ Tür öffnen.
- ▶ Dichtungsdeckel der USB-Schnittstelle (rechts oben bei der Türdichtung) abnehmen.
- ▶ USB-Stick in die Schnittstelle einstecken.
- ▶ Menüpunkt **Protokoll** selektieren.
  - ↳ Nach erfolgreichem Download erfolgt eine Meldung am Display.
- ▶ USB-Stick entfernen.
- ▶ USB-Schnittstelle mit dem Dichtungsdeckel verschließen.

### 8.13 Automatisches Einschalten einstellen

Im Untermenü **Zeitschaltuhr** können Zeitpunkte für ein automatisches Einschalten der Maschine definiert werden.

Hierbei gibt es zwei Möglichkeiten:

- Mit dem Menüpunkt **Wochenprogramm** können unterschiedliche Einschaltzeitpunkte für einzelne Wochentage definiert werden.
- Mit dem Menüpunkt **Tagesprogramm** kann eine Einschaltzeit einmalig für ein Tagesdatum definiert werden.

Die Einschaltung muss über den separaten Menüpunkt **Aktivieren/Deaktivieren** auf aktiv gestellt werden. Der Textrahmen zeigt die zuletzt gewählte der vier Auswahlmöglichkeiten. Bei einer aktivierter Einschaltung verbleibt nach Abschalten der Maschine ein kleines Uhrensymboll für 30 Minuten links oben im Display.

Einstellung	Auswahl
Wochenprogramme	Wochentage und Uhrzeiten
Tagesprogramme	Datum und Uhrzeit

# CARE

## Fehleranzeigen und Probleme

Einstellung	Auswahl
Aktivieren/Deaktivieren	Wochenprogramm EIN Tagesprogramm EIN Wochen- und Tagesprogramm EIN Zeitschaltuhr AUS

### Einstellung durchführen:

- ▶ Bedienermenü öffnen, siehe Abschnitt 8.2.
- ▶ Menü **Zeitschaltuhr** öffnen und Einstellung durchführen, siehe Abschnitt 8.3.

### Tagesprogramm

Datum und Uhrzeit können über die Displaynavigationstasten angewählt und verändert werden.

Weiterhin muss die Einschaltung über den separaten Menüpunkt **Aktivieren/Deaktivieren** auf aktiv gestellt werden.

Bei Erreichen des Zeitpunkt und Datums schaltet sich die Maschine ein.

### Wochenprogramm

Wochentage und ein individueller Einschaltzeitpunkt können über die Displaynavigationstasten angewählt und verändert werden.

Für Wochentage, an denen **keine** Einschaltung erfolgen soll, darf **keine** Uhrzeit hinterlegt werden.

Nach der Eingabe der Einschaltzeitpunkte je Wochentag muss die Einschaltung über den separaten Menüpunkt **Aktivieren/Deaktivieren** auf aktiv gestellt werden.

Bei Erreichen der Zeitpunkte schaltet sich die Maschine ein.

### Aktivieren/Deaktivieren

Unter dem Menüpunkt **Aktivieren/Deaktivieren** bestehen folgende vier Auswahlmöglichkeiten:

- **Tagesprogramm ein:** Automatisches Einschalten wird für **ein eingegebenes Tagesdatum** aktiviert.
- **Wochenprogramm ein:** Automatisches Einschalten wird für die **hinterlegten Wochentage und individuellen Zeitpunkte** aktiviert.
- **Tages- und Wochenprogramm ein:** Automatisches Einschalten wird für **ein eingegebenes Tagesdatum und für die hinterlegten Wochentage** aktiviert.
- **Zeitschaltuhr aus:** Automatisches Einschalten wird **generell deaktiviert**.

## 9 Fehleranzeigen und Probleme

### 9.1 Fehleranzeigen

Angezeigte Fehlermeldungen werden in der Reihenfolge der Priorität angezeigt. Sie **müssen** über die Displaynavigationstaste ⑤ quittiert werden.

Quittierte Fehlermeldungen bei denen der Fehler immer noch ansteht, werden zunächst ausgeblendet um die Anzeige weiterer Meldungen zu ermöglichen.

Wurden alle Fehlermeldungen quittiert, aber es stehen noch Fehler an, werden diese Meldungen anschließend wieder angezeigt.

## Fehleranzeigen und Probleme

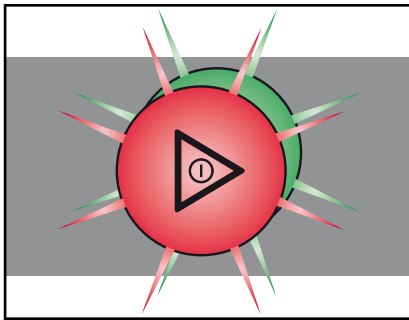
**Hinweise**

- Eingeschränkter Betrieb ist möglich.
- Die EIN/AUS-Taste ① leuchtet grün/rot im Wechsel.
- Der Fehlercode wird im Display angezeigt (siehe Tabelle).

Fehlercode	Meldetext	Massnahme
003	Temperatur nicht erreicht. Service informieren.	Informieren Sie Ihren HOBART-Servicepartner.
004	Temperatur nicht erreicht. Service informieren.	Informieren Sie Ihren HOBART-Servicepartner.
008	Temperatur nicht erreicht. Service informieren.	Informieren Sie Ihren HOBART-Servicepartner.
009	Temperatur nicht erreicht. Service informieren.	Informieren Sie Ihren HOBART-Servicepartner.
021	Störung im Ablaufsystem. Ablaufschlauch ggf. reinigen und Maschine erneut abpumpen.	Ablaufschlauch ggf. reinigen und Maschine erneut abpumpen.
022	Störung im Ablaufsystem. Ablaufschlauch ggf. reinigen.	Ablaufschlauch ggf. reinigen.
029	Programm unterbrochen. Tür schließen.	Tür schließen.
036	Reiniger mangel. Reiniger nachfüllen.	Reiniger nachfüllen (siehe Abschnitt 8.8).
037	Klarspüler mangel. Klarspüler nachfüllen.	Klarspüler nachfüllen (siehe Abschnitt 8.8).
038	Eingangsspannung zu hoch! Maschine wurde abgeschaltet.	Eingangsspannung vom Elektroinstallateur prüfen lassen (bauseits).
039	Füllprogramm unterbrochen. Tür schließen.	Tür schließen.
041	Externe Wasseraufbereitung erschöpft. Austauschen.	Teil- oder Vollentsalzungspatrone austauschen.
042	Vorfilter der Osmose erschöpft. Austauschen.	Vorfilter austauschen.
043	Salzmangel. Regeneriersalz nachfüllen.	Regeneriersalz nachfüllen.

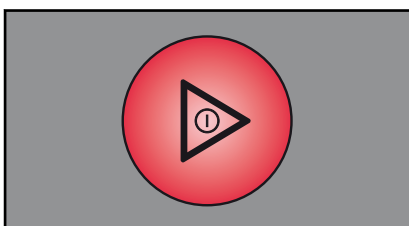
**Störungen**

- Eingeschränkter Betrieb ist nicht möglich.
- Die EIN/AUS-Taste ① leuchtet dauernd rot.
- Der Fehlercode wird im Display angezeigt (siehe Tabelle).
- Nach Quittierung der Fehleranzeige schaltet die Maschine aus.

Fehlercode	Meldetext	Massnahme
001	Störung Temperatursensor Boiler. Service informieren.	Informieren Sie Ihren HOBART-Servicepartner.
002	Störung Temperatursensor Boiler. Service informieren.	Informieren Sie Ihren HOBART-Servicepartner.
006	Störung Temperatursensor Waschtank. Service informieren.	Informieren Sie Ihren HOBART-Servicepartner.
007	Störung Temperatursensor Waschtank. Service informieren.	Informieren Sie Ihren HOBART-Servicepartner.

Fehlercode	Meldetext	Massnahme
011	Störung Temperatursensor Waschraum. Service informieren.	Informieren Sie Ihren HOBART-Servicepartner.
012	Störung Temperatursensor Waschraum. Service informieren.	Informieren Sie Ihren HOBART-Servicepartner.
013	Desinfektion nicht gewährleistet. Service informieren.	Informieren Sie Ihren HOBART-Servicepartner.
014	Störung Drucksensor Boiler. Service informieren.	Informieren Sie Ihren HOBART-Servicepartner.
015	Störung Drucksensor Boiler. Service informieren.	Informieren Sie Ihren HOBART-Servicepartner.
016	Störung Drucksensor Waschtank. Service informieren.	Informieren Sie Ihren HOBART-Servicepartner.
017	Störung Drucksensor Tank. Service informieren.	Informieren Sie Ihren HOBART-Servicepartner.
018	Störung im Füll- bzw. Ablaufsystem. Service informieren.	Informieren Sie Ihren HOBART-Servicepartner.
019	Siebe verschmutzt. Entnehmen, reinigen und wieder einsetzen.	Siebe entnehmen, reinigen und wieder einsetzen.
020	Störung Drucksensor Waschtank. Maschine abpumpen.	Maschine abpumpen.
023	Störung im Füllsystem. Zulaufmenge zu niedrig.	Bauseitiger Fließdruck prüfen.
031	Störung im Füllsystem. Wasserzulauf kontrollieren.	Wasserzulauf kontrollieren.
032	Störung im Füllsystem. Wasserzulauf kontrollieren.	Wasserzulauf kontrollieren.
033	Störung im Füllsystem. Service informieren.	Informieren Sie Ihren HOBART-Servicepartner.
035	Tankabdecksieb korrekt einsetzen.	Tankabdecksieb korrekt einsetzen.
044	Salzmangel. Regeneriersalz nachfüllen.	Regeneriersalz nachfüllen.
045	Anzahl Spülzyklen ohne Regeneriersalz überschritten. Service informieren.	Informieren Sie Ihren HOBART-Servicepartner.
052	Störung im Füll- bzw. Ablaufsystem. Service informieren. Maschine von der Wasser- und Stromversorgung trennen!	Informieren Sie Ihren HOBART-Servicepartner.

## 9.2 Probleme beheben

### 9.2.1 Unzureichendes Spülergebnis

Art des Problems	Mögliche Ursache	Abhilfe
Spülgut wird nicht sauber.	Wascharm blockiert (muss sich von Hand leicht drehen lassen).	Wascharme herausnehmen und gründlich reinigen. Auch den Wasserauslass in der Maschine zum Wascharm auf Verstopfung untersuchen.
	Die Wascharmdüsen sind verstopft (Sichtkontrolle).	Wascharm herausnehmen, Reinigungstopfen entfernen und den Wascharm so lange gründlich durchspülen, bis alle Verunreinigungen entfernt sind. Reinigungstopfen wieder einsetzen.



## Fehleranzeigen und Probleme

Art des Problems	Mögliche Ursache	Abhilfe
	Klarspüldüsen verstopft (in der Regel durch Kalk).	Klarspülarms herausnehmen und in separatem Behälter entkalken. Bauseitige Enthärtungsanlage auf Funktion überprüfen.
	Reinigerkonzentration ist zu gering oder zu hoch.	Einstellung der Reinigerkonzentration überprüfen.
	Grobsieb verschmutzt.	Sieb herausnehmen, entleeren und säubern.
	Feinsieb verschmutzt oder mit Kalk zugesetzt.	Feinsieb herausnehmen, bei starker Verschmutzung in Essigwasser einweichen. Danach mit Spülbürste gründlich säubern bis die Poren wieder frei sind. Generell auf tägliche Reinigung des Feinsiebs achten (siehe Bedienungsanleitung).
	Falsche Programmwahl bei stärker verschmutztem Spülgut.	Programm mit längerer Waschkdauer wählen.
Spülgut trocknet schlecht.	Unzureichende Entfettung des Spülguts.	Reinigerkonzentration zu gering: erhöhen (siehe Bedienungsanleitung). Eignung des verwendeten Reinigers überprüfen, ggf. stärkeres Produkt verwenden. Verschmutztes Wasser in der Maschine ablassen und neu füllen. Auf bessere Vorabräumung des Geschirrs achten.
	Geschirrkorb ist nicht auf die Geschirrforn abgestimmt (Schrägstellung).	Geeignete Körbe verwenden, die Schrägstellung und damit Abfließen des Wassers ermöglichen.
	Nach beendetem Spülgang bleibt das Spülgut zu lange in der Maschine.	Spülgut unmittelbar nach Programmende aus der Maschine nehmen, damit es an der Luft schnell abtrocknen kann.
Schlieren und Flecken auf Spülgut.	Kalk- oder mineralhaltiges Wasser.	Wasserqualität überprüfen. Jedes örtliche Wasserwerk hat die Daten über die Zusammensetzung des von ihnen gelieferten Wassers und teilt Ihnen diese auf Anfrage mit. Richtwerte: Idealwert Kalk: 0 – 3 °d (Gesamthärte). Idealwert Mineralgehalt: für Gläser Leitfähigkeit max. 100 µS/cm, bei Geschirr noch vertretbar bis max. 400 µS/cm.
	Geschirrkorb ist nicht auf die Geschirrforn abgestimmt (Schrägstellung).	Geeignete Körbe verwenden, die Schrägstellung und damit Abfließen des Wassers ermöglichen.
	Bei Maschinen mit eingebautem Enthärter: Verwendung von falschem Salz (z.B. Tabletten).	Kein Tablettensalz verwenden.

### 9.2.2 Sonstige Probleme

Art des Problems	Mögliche Ursachen	Abhilfe
Gläser sind ganz oder teilweise milchig.	Die Oberfläche der Gläser ist rau und porös; es handelt sich um sogenannte Glaskorrosion.	Neue Gläser verwenden, da keine Funktionsstörung der Maschine vorliegt.
Glas-/Geschirrbruch.	Verwendung ungeeigneter Geschirr- oder Gläserkörbe.	Geeignete Körbe verwenden.
Maschine schaltet während des Betriebes plötzlich ab.	Maschine hängt an einer Maximumanlage oder ist gegen andere Stromverbraucher verriegelt.	Maschine separat schalten lassen (Elektroinstallateur!).
	Eine bauseitige Sicherung hat ausgelöst.	Bauseitige Sicherungen überprüfen.

## 10 Wartung

- ▶ Um die Aufrechterhaltung der Gewährleistung sowie einen dauerhaft sicheren, effizienten und störungsfreien Betrieb der Maschine(n) zu erreichen, ist die fachgerechte Durchführung der vorgeschriebenen Wartungsarbeiten erforderlich. Deshalb empfehlen wir den Abschluss eines Inspektions- oder Wartungsvertrages, der die qualifizierte Betreuung durch speziell ausgebildete Kundendienst-Techniker nach einem den Betriebsbedingungen angepassten Zeitplan sicherstellt.



Für Reparaturen und den Ersatz von Verschleißteilen müssen Original-Ersatzteile verwendet werden. Verschleißteile sind z.B.: Dosierschläuche, Spülarmlager u.s.w. Ihre HOBART Maschinen unterliegen in Deutschland der Betriebssicherheitsverordnung und müssen, entsprechend den Prüffristen nach DGUV V3 (BGV A3), regelmäßig durch eine Elektrofachkraft überprüft werden.

## 11 Entsorgung

- ▶ Der Maschinenbetreiber ist verantwortlich für eine umwelt- und sachgerechte Entsorgung der Maschine und ihrer Betriebsstoffe. Beachten Sie dabei die nationalen und örtlichen gesetzlichen Bestimmungen und Vorschriften.



## 12 Produkthaftungsausschluss

### Produkthaftungsausschluss

Installationen und Reparaturen, die nicht von autorisierten Fachleuten oder nicht mit Original-Ersatzteilen vorgenommen werden, sowie jegliche technische Veränderung an der Maschine, die nicht vom Hersteller genehmigt ist, führen zum Erlöschen der Garantie und Produkthaftung durch den Hersteller.

HOBART behält sich das Recht vor, an allen Produkten Änderungen oder Verbesserungen ohne Ankündigung vorzunehmen.

© HOBART GmbH, Offenburg 2017

## 13 Konformität



Original

## Konformitätserklärung

Declaration of Conformity / Déclaration de Conformité / Declaración de Conformidad / Dichiarazione di conformità / Conformance Declaration / Deklaracja zgodności / Декларация соответствия / Uygunluk beyanı / Deklaracija o skladnosti / Izjava o skladnosti / Declaração de Conformidade / Prohlášení o shodě

## Hersteller / Dokumentationsbevollmächtigter:

Manufacturer / authorized to compile the technical file:  
Fabricant / autorisée à constituer le dossier technique:  
Fabricante / autorizado para unificar la información técnica:  
Fabbicante / Responsabile della documentazione:  
Fabrikant / Geautoriseerd om de technische documentatie samen te stellen:  
Producent/ autoryzowany przedstawiciel:  
Изготовитель / ответственный за составление документации:  
Uretici / Doklimentasyon yetkilisi:  
Proizvođač / ovlašten za sastavljanje tehničkog spisa:  
Proizvajalec / pooblaščen za dokumentacijo:  
Fabricante / Responsável pela documentação:  
Výrobce / osoba zplnomocněná sestavením dokumentace:

HOBART GMBH / Ruediger Nuebling  
Robert-Bosch-Straße 17  
77656 Offenburg / Germany

<b>Maschine:</b>	<b>Geschirrspülmaschine (FX/FP/FXL/Care)</b>	<b>Gläserpülmaschine (GX/GP)</b>
Machine:	Dishwasher	Glasswasher
Machine:	Machine à laver la vaisselle	Lave verres
Máquina:	Lavavajillas	Lavavasos
Macchina:	Lavastoviglie	Lavabicchieri
Machine:	Vaatwasmachine	Glazenwasmachine
Urządzenie:	Zmywarka do naczyń	Zmywarka do naczyń ze szkła
Машина:	Посудомоечная машина	Стаканомоечная машина
Makine:	Tegahaltı bulayık makineleri	Bardak yıkama
Stroj:	Perilica posuda	Perilica čaša
Stroj:	Stroj za pomivanje posode	Stroj za pomivanje kozarcev
Máquina:	Máquina lava-loiça	Máquina lava-copos
Stroj:	Myčka na nádobí	Myčka na sklenice

**Marke:**  
Trade mark/ Marque/  
Marca comercial/ Marchio/ Merk/  
Marka/ Марка/ Marka/ Zaštitni  
znak/ Znamka / Marca/ Značka

**Type:** FX-Serie GX-Serie CFX-Serie Design State: FX-12-01 Serial No.: 86 66 XXXXX  
FP-Serie GP-Serie Care  
FXL-Serie CGXC-Serie

## Hiermit bestätigen wir, dass die genannte Maschine entsprechend den nachfolgend aufgeführten Normen gefertigt und geprüft worden ist.

Herewith our confirmation that the named machine has been manufactured and tested in accordance with the following standards.  
Par la présente, nous déclarons que la machine citée ci-dessus a été fabriquée et testée en conformité aux normes.  
Por la siguiente confirmamos que la máquina mencionada ha sido fabricada conforme a las siguientes normas.  
Con la presente confermiamo che la macchina indicata è stata costruita in conformità alle norme di seguito riportate.  
Hierbij bevestigen wij dat de genoemde machine is gefabriceerd en getest volgens de hiervoor genoemde voorwaarden.  
Niniejszym deklarujemy, że wymieniony produkt spełnia wymogi następujących norm.  
Настоящим мы подтверждаем, что указанная машина изготовлена в соответствии с приведенными ниже нормами.  
İşbu belge ile belirlenen makinenin aşağıda listelenen normlar doğrultusunda hazırlanmış beyan ederiz.  
Ovimе потврђујемо да је горе наведени stroj произведен и тестиран суkladно slједећим standardima.  
S tem izjavljamo, da je naveden stroj izdelan in preizkušen v skladu s spodaj navedenimi standardi.  
Com a presente declaramos que a máquina supracitada foi construída e inspeccionada segundo as normas referidas a seguir.  
Tímto potvrzujeme, že uvedený stroj byl vyroben a zkontrolován podle následujících norem.

EN 60335-2-58:2005 + Corr. 2007 + A1:2008 + A11:2010 + A2:2015 + A12:2016  
EN ISO 12100:2010  
EN 55014-2:2015  
EN 61000-6-2:2005  
EN 55014-1:2006 + A1:2009 + A2:2011  
EN 61000-6-3:2007 + A1:2011  
DIN SPEC 10534:2012-08

## Die Maschine stimmt mit den folgenden Richtlinien überein:

The product complies with the following directives:  
La machine est conforme aux directives fixées:  
La máquina armoniza con las siguientes Directivas:  
La macchina è conforme alle direttive seguenti:  
Het product voldoet aan de volgende richtlijnen:  
Urządzenie spełnia wymogi następujących dyrektyw:  
Машина соответствует требованиям следующих директив:  
Makine, aşağıdaki yönetmelikler ile uyumludur:  
Ovaj stroj je u skladu sa sljedećim direktivama:  
Stroj ustreza zahtevam sljedećih direktiv:  
A máquina está em conformidade com as seguintes diretivas:  
Stroj je v souladu s ustanoveními následujících směrnic:

2006/42/EC (Maschinenrichtlinie, Machinery-Directive)  
2014/30/EU (EMV-Richtlinie, EMC-Directive)

## Die Schutzziele der Niederspannungsrichtlinie 2014/35/EU wurden gemäß Anhang I Nr. 1.5.1 der Maschinenrichtlinie 2006/42/EC eingehalten.

Protective Goals of the Low Voltage Directive 2014/35/EU are in compliance with Appendix I No 1.5.1 of the Machinery Directive 2006/42/EC.  
Les objectifs de protection de la directive sur les basses tensions 2014/35/EU ont été respectés conforme à l'annexe I Nr. 1.5.1 der de la directive relative aux machines 2006/42/EC.  
Directiva de protecciones de baja tension 2014/35/EU estan en acuerdo con el apéndice I No 1.5.1. de la directiva de maquinaria 2006/42/EC.  
Gli obiettivi di protezione della direttiva per basse tensioni 2014/35/EU è stata rispettata secondo allegato I n. 1.5.1 della Direttiva per macchine 2006/42/EC.  
De veiligheidsdoelstellingen van de laagspanningsrichtlijn 2014/35/EU zijn nageleefd in overeenstemming met nr. 1.5.1 van bijlage I van de machine richtlijn 2006/42/EC.  
Produkt spełnia wymogi bezpieczeństwa dyrektywy niskonapięciowej 2014/35/EU, zgodnie z załącznikiem I nr. 1.5.1 dyrektywy maszynowej 2006/42/EC.  
Цели, охраняемые Директивой по высоковольтному оборудованию 2014/35/EU, соблюдены в соответствии с приложением № 1.5.1 Директивы по машинному оборудованию 2006/42/EC.  
Açık Gerilim Yönetmeliği 2014/35/EU'nin koruyucu hedeflerine, Makine Yönetmeliği 2006/42/EC, ek I no. 1.5.1'e göre uyumludur.  
Sigurnosni ciljevi direktive o niskom naponu 2014/35/EU udovoljavaju dodatku i br. 1.5.1. Direktive o strojevima 2006/42/EC.  
Upoštevaní so zaštitni cilji Direktive o niski napetosti 2014/35/EU v skladu s prilogo I, št. 1.5.1 Direktive o strojih 2006/42/EC.  
Os objetivos de proteção da Diretiva de Baixa Tensão 2014/35/EU foram cumpridos de acordo com o Apêndice I, n.º 1.5.1 da Diretiva de Máquinas 2006/42/EC.  
Ciele ochrany dle nízkonapětové směrnice 2014/35/ES byly splněny dle přílohy I č. 1.5.1 směrnice o strojních zařízeních 2006/42/ES.

Bestätigt durch:  
Confirmed by:

Offenburg, 01.05.2017

ppa.

Harald Disch  
Direktor Produktentwicklung Europa  
Director Warewash Engineering Europe

**HOBART GmbH**

Robert-Bosch-Str. 17  
77656 Offenburg  
Deutschland  
Tel.: +49 (0)781.600-0  
Fax: +49 (0)781.600-23 19  
E-Mail: info@hobart.de  
Internet: www.hobart.de

**HOBART Export**

Robert-Bosch-Str. 17  
77656 Offenburg  
Germany  
Phone: +49 (0)781.600-2820  
Fax: +49 (0)781.600-2819  
E-Mail: info-export@hobart.de  
Internet: www.hobart-export.com

**Hobart UK.**

Southgate Way,  
Orton Southgate,  
Peterborough  
PE2 6GN  
United Kingdom  
Tel.: +44 (0)844 888 7777  
Republic of Ireland: +353 (0)1246 0248  
Fax: +44 (0)1733 361 347  
E-mail: sales@hobartuk.com  
Internet: www.hobartuk.com

**Compagnie HOBART SAS**

Allée du 1er mai  
77183 Croissy Beaubourg  
FRANCE  
Tel: +33 (0)1 64 11 60 00  
Fax: +33 (0)1 64 11 60 10  
E-mail: contact@hobart.fr  
Internet: www.hobart.fr

**Hobart Nederland BV**

Pompmolenlaan 12  
3447 GK Woerden  
Telefoon +31 (0)348 462626  
Fax: +31 (0)348 430117  
E-mail: info@hobartnederland.nl  
Internet: www.hobartnederland.nl

**Hobart Foster Belgium bvba/sprl**

Industriestraat 6  
1910 Kampenhout  
Telefoon +32 (0) 16.60.60.40  
Fax +32 (0) 16.60.59.88  
E-mail: info@hobart.be  
Internet: www.hobart.be

**Hobart Norge**

Gamle Drammenvei 120  
N-1363 Høvik  
Tlf.: +47-67109800  
Fax.: +47-67109801  
E-post: post@hobart.no  
Hjemmeside: www.hobart.no

**Hobart Scandinavia ApS**

Håndværkerbyen 27  
2670 Greve  
Danmark  
Tlf.: +45 4390 5012  
Fax.: +45 4390 5002  
E-mail: salg@hobart.dk  
Internet: www.hobart.dk

**Hobart Sweden/Finland**

Tel: +46 8 584 50 920  
E-mail: info@hobart.se  
Internet: www.hobart.se

**Australia**

**Hobart Food Equipment**  
Unit 1 / 2 Picken Street,  
Silverwater NSW, 2128  
Tel: +61 1800 462 278  
Fax: +61 02 9714 0222  
E-mail: sales@hobartfood.com.au  
Internet: www.hobartequipment.com.au

**HOBART China**

15th Floor, Building A  
New Caohejing International Business  
Center  
391 Gui Ping Road  
Shanghai, 200233  
Telephone: +86 (0)21 34612000  
Fax: +86 (0)21 34617166  
Internet: www.hobartchina.com

**HOBART Korea LLC**

7th Floor, Woonsan Bldg, 108, Bangi-dong  
Songpa-gu, Seoul 138-050  
Korea  
Telephone: +82 2 34 43 69 01  
Fax: +82 2 34 43 69 05  
E-mail: contact@hobart.co.kr  
Internet: www.hobart.co.kr

**HOBART (Japan) K.K.**

6-16-16 Minami-Oi, Shinagawa-ku,  
Tokyo 140-0013  
Japan  
Telephone: +81 3 5767 8670  
Fax: +81 3 5767 8675  
E-mail: info@hobart.co.jp  
Internet: www.hobart.co.jp

**Hobart International (S) Pte Ltd**

158, Kallang Way, #06-03/05  
Singapore 349245  
Telephone: +65 6846 7117  
Fax: +65 6846 0991  
E-mail: enquiry@hobart.com.sg  
Internet: http://www.hobart.com.sg

**Hobart Thailand**

43 Thai CC Tower Building,  
31st FL, Room No. 310-311,  
South Sathorn Rd., Yannawa,  
Sathorn, Bangkok, 10120  
Thailand  
Telephone: +66(0)2-675-6279-81  
Fax: +66(0)2-675-6282  
E-mail: enquiry@hobartthailand.com  
Internet: http://www.hobartthailand.com

**ITW India Pvt Ltd.**

501-502 Vipul Trade Centre  
Sector 48 Sohna Road  
Gurgaon 122001  
Telephone: +91 124 4245430  
Fax: +91 124 4245432