

BEDIENUNGSANLEITUNG



KBS Gastrotechnik GmbH – Schoßbergstraße 26 – 65201 Wiesbaden

PRIMERA STECCO & CARAPINA



● INSTALLAZIONE E USO
● INSTALLATION AND USE
● INSTALLATION ET MODE D'EMPLOI
● ZUSAMMENBAU UND BETRIEB

● MANUTENZIONE
● MAINTENANCE
● ENTRETIEN
● INSTANDHALTUNG



COLD
ENGINEERING
TECFRIGO

Manuale Originale
in ITALIANO

Congratulazioni per aver scelto il vostro nuovo freezer. Siamo sicuri che vi sarà utile per molti anni a venire. Molti anni di esperienza nella produzione e commercializzazione di freezer ci hanno portati allo sviluppo di un'ampia gamma di merchandiser/freezer espositori personalizzati che ci permette di rispondere alle più svariate richieste nel mondo delle apparecchiature del freddo e della refrigerazione. Tutti i nostri freezer ed i nostri frigoriferi sono prodotti nel massimo rispetto dell'ambiente. Per la produzione degli apparecchi vengono utilizzati materiali isolanti e refrigeranti assolutamente privi di sostanze nocive per l'ozono (privi al 100% di CFC), che garantiscono ottime prestazioni refrigeranti e di raffreddamento. I nostri freezer non contengono alcuna traccia di amianto e l'olio nel compressore non contiene PCB.

Tutti i materiali utilizzati sono conformi alle direttive CE (RoHS, 2002/95/EC).

La nostra gamma di modelli di freezer con ante in vetro scorrevoli sono stati progettati per la conservazione di gelati e prodotti alimentari surgelati che considerano la sicurezza e la capacità refrigerante secondo gli standard internazionali. Per ottenere i massimi vantaggi dai vostri freezer, vi preghiamo di leggere le seguenti istruzioni e seguirle attentamente. Tutti i servizi di assistenza tecnica sui modelli con sistema di refrigerazione devono essere effettuati da assistenza qualificata.

Installazione

* Controllare che il freezer non sia stato danneggiato durante il trasporto. In caso sia stato danneggiato contattare immediatamente il Vostro distributore.

* Posizionare il freezer su una superficie piana ad una distanza di almeno 100 mm. dalle pareti.

Non esporre il freezer a fonti di calore dirette, né esporlo a raggi solari diretti.

* Il freezer è stato pulito dall'azienda produttrice, ma vi consigliamo di lavarlo di nuovo utilizzando una soluzione di un cucchiaino di bicarbonato di sodio disciolto in 0,5 litri di acqua tiepida. Non lavare le ante in vetro con detergenti o polveri abrasive.

Connessione elettrica

Questo apparecchio è dotato di spina di corrente non sostituibile. Se la spina non è adatta alla presa di corrente o il cavo elettrico dovesse risultare danneggiato, deve essere sostituito dal produttore, il distributore o servizio di assistenza tecnica, per evitare rischi.

ATTENZIONE: Questo apparecchio deve essere collegato con presa di terra!

Inserire la spina nella presa di corrente che fornisca il voltaggio indicato sull'etichetta. Il voltaggio di funzionamento dell'apparecchio è di 230V/50Hz. Sono ammesse variazioni nel voltaggio di +/- 10%, ma variazioni ulteriori ridurrebbero i tempi di funzionamento del compressore. Non usare mai prolunghie poiché si potrebbe incorrere in cali di voltaggio, non consentendo le condizioni di partenza del compressore. Raccomandiamo l'uso di cavi elettrici di almeno 1.5mm², per prolunghie di 10 m. Per qualsiasi dubbio sulla correttezza dell'installazione, vi raccomandiamo di far verificare da un elettricista qualificato.

Pannello di controllo.

I nostri freezer come standard, non sono dotati di pannello di controllo per lasciare libero lo spazio anteriore per la personalizzazione con il marchio del cliente. Il termostato è localizzato dietro la griglia, che nasconde l'accesso allo scomparto del compressore all'estremità del vano freezer.

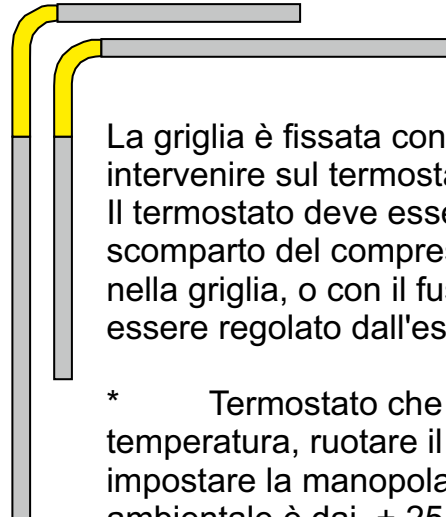

La griglia è fissata con 4 viti, che devono essere rimosse con un cacciavite se si vuole intervenire sul termostato. Il termostato è localizzato al lato sulla sinistra. Il termostato deve essere regolato da una persona qualificata, poiché è localizzato nello scomparto del compressore. In alcuni modelli il termostato potrebbe trovarsi direttamente nella griglia, o con il fusibile del termostato dietro la cavità nella griglia. In tal caso può essere regolato dall'esterno con l'ausilio di un cacciavite.

* Termostato che controlla la temperatura nel freezer. Per abbassare la temperatura, ruotare il pulsante del termostato in senso orario. Vi consigliamo di impostare la manopola del termostato nella posizione centrale, se la temperatura ambientale è dai + 25 ai +30 C. Come impostazione standard il termostato è regolato sulla posizione 4.5 che darà una temperatura media di -18C, al limite di carico. L'apparecchio può essere dotato di un termometro che mostra la temperatura sulla superficie interna. La temperatura potrebbe essere un po' più bassa della temperatura dell'aria o dei prodotti surgelati. Vi raccomandiamo di controllare la temperatura dell'aria o del prodotto all'interno del freezer con un termometro prima di regolare il termostato.

SBRINAMENTO

Si consiglia di sbrinare il freezer almeno ogni due mesi. Lo sbrinamento è necessario quando lo spessore del ghiaccio raggiunge all'incirca 3 mm. In concomitanza con l'operazione di sbrinamento, si consiglia di pulire la superficie interna del freezer.

* Con il passare del tempo il ghiaccio si formerà in determinate aree del freezer, ad esempio sui lati proprio sotto alle ante in vetro e specialmente sui lati in cui le due ante scorrevoli sono sovrapposte.

Questo ghiaccio dovrebbe essere rimosso periodicamente usando una paletta in legno o plastica o uno spazzolino a setole rigide. Non usare mai strumenti di metallo o appuntiti per non danneggiare la superficie interna del freezer.

Sbrinamento e pulizia ogni due mesi:

* Staccare il freezer dalla presa di corrente.

* Togliere i prodotti surgelati/gelati e conservarli in un altro freezer.

* Lasciare le ante aperte.

* Usare una paletta di plastica idonea per eliminare il ghiaccio dalla superficie interna. Non utilizzare mai attrezzi appuntiti o coltelli. Il processo può essere accelerato usando con cautela e attenzione un asciugacapelli o posizionando una ciotola d'acqua calda sul fondo del freezer.

* Rimuovere l'ostruzione per il drenaggio sul fondo ed aprire il drenaggio sul lato posteriore del freezer, posizionando una vaschetta sotto il foro per raccogliere l'acqua dello sbrinamento.

* Pulire le ante del freezer con una soluzione speciale (un cucchiaino di bicarbonato di sodio aggiunto a mezzo litro d'acqua tiepida). Asciugarla quindi appropriatamente.

* Dopo aver pulito ed asciugato il freezer inserire nuovamente nella presa di corrente e riposizionare i gelati/prodotti surgelati all'interno.

Ricerca guasti

In caso di problemi di funzionamento, si prega di controllare le seguenti indicazioni:

* Il freezer è correttamente connesso alla presa di corrente?

Se lo è, controllare il fusibile della presa di corrente (nessun fusibile è inserito nel circuito elettrico del freezer)

Il freezer con la spina stile inglese ha un fusibile 13A nella spina.

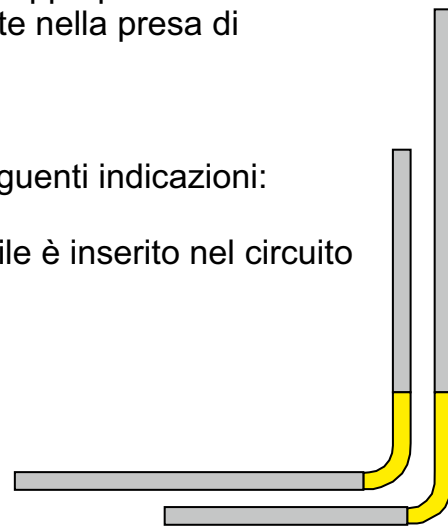

- * Temperatura troppo elevata? Il freezer è stato caricato di recente con gelati/surgelati? O le ante non sono state chiuse in maniera corretta?
- * Temperatura troppo elevata. Il termostato è impostato correttamente? Se non è correttamente impostato ruotare la manopola del termostato in senso orario.
- * Temperatura troppo elevata? Il freezer è protetto da raggi diretti del sole o da altre fonti di calore?
- * Temperatura troppo elevata? Lo strato di ghiaccio sulla superficie interna è troppo spesso? Avviare lo sbrinamento manuale.
- * Temperatura troppo elevata? Controllare che funzioni il motore della ventola. Se non funziona chiamare il servizio di assistenza tecnica.
- * Il compressore è in funzione al 100%. Il termostato è stato impostato su una temperatura molto bassa? Controllare l'impostazione del termostato.
- * Il Compressore è continuamente in funzione (al 100%) e il termostato è regolato sulla posizione 4 o 5. La temperatura ambientale è troppo elevata? O le ante non sono state chiuse correttamente?
- * Il compressore è continuamente in funzione (100%) e la temperatura all'interno del freezer è troppo elevata. Lo strato di ghiaccio è troppo spesso? Iniziare un'operazione di sbrinamento.

Se non riuscite a risolvere i problemi dopo aver controllato tutte le indicazioni, si prega di chiamare il servizio assistenza clienti.

Servizio:

Attenzione:

Questi freezer sono caricati con gas refrigerante R134a/R404A/R290. Questo gas è infiammabile ed esplosivo. L'assistenza tecnica sul compressore deve essere effettuata da personale tecnico qualificato. Usare sempre pezzi di ricambio originali per il sistema di refrigerazione.

Modalità di conservazione dei prodotti:

Vi consigliamo di conservare tutti i gelati alla temperatura di -15C o meno (per gelato artigianale può essere un po' più alta).

Diminuendo di 6 la temperatura si può raddoppiare il tempo di conservazione del gelato. Il gelato confezionato nuovamente, dovrebbe essere conservato secondo le indicazioni del produttore nello scomparto a 3 stelle (temperatura di conservazione circa -18C). Per assicurarsi che l'alta qualità del prodotto sia mantenuta, bisogna tenere presente le seguenti indicazioni:

Porre le confezioni nel freezer subito dopo l'acquisto. Seguire sempre attentamente le istruzioni sulla confezione per quel che concerne temperature e tempi di conservazione.

Attenzione: Non congelare mai nuovamente il gelato sciolto.

Optional: le ante scorrevoli in vetro possono essere sostituite con ante no-vetro separate scorrevoli.

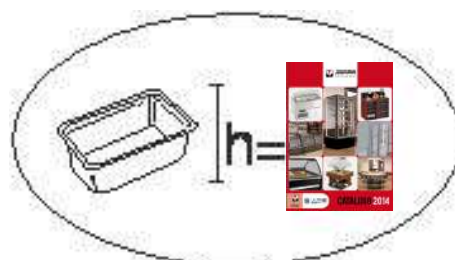

Congratulations with your new Ice Cream Conservator. We feel certain that it will be very useful to you for many years ahead. Many years of experience have led to the development of a wide range of Ice Cream Conservators merchandisers to meet the demand in the world of cooling and freezing equipment anywhere. All our Conservators, freezers and coolers are manufactured taking the environment into consideration to the highest possible degree. We use only 100% CFC-free insulation foam and refrigerant, still maintaining an uncompromising attitude to the freezing and cooling performance. Our ice cream conservators don't contain any form for asbestos and the oil in the compressor does not contain PCB. All the material used is in accordance with the RoHS, 2002/95/EC Directive. Our model range of Ice Cream Conservators with sliding glass lids has been specially designed to store ice creams and frozen foods, considering performance and safety according to the International Standards. To obtain optimal benefit from your Ice Cream Conservator, please read the following instructions thoroughly and act accordingly. All service on the refrigeration system must only be done by a skilled service engineer.

Installation

- * Check whether the conservator has been damaged during transportation. If yes, contact your dealer immediately.
- * Place the conservator on a plane surface min. 100mm away from each wall. Do not place the conservator close to strongly heat-emitting sources, and do not expose it to direct sunlight.
- * The conservator has been cleaned from the factory but we recommend you to clean it again using a solution of one teaspoon of sodium bicarbonate added to 0.5 litres warm water. Do not clean the glass lid with powder or scrubbing detergents.

Electrical connection

This appliance is equipped with a non-rewire able plug. If the plug does not fit with the socket or the supply cord is damaged, it must be replaced by manufacturer, its service agent or similarly qualified people in order to avoid hazards.

WARNING: This appliance must be earthed!

Plug the mains lead into a socket which will supply the voltage indicated on the rating plate. The working voltage of the appliances is 230V/50Hz. Variations in the mains voltage of +/-10% are allowed, but major variations will reduce the life time of the compressor. Never use too long extension cable because it can result in a voltage drop and give poor starting conditions for the compressor. We recommend min. 1.5mm² wires for a 10m extension cables. If there is any doubt about the correctness of the installation, we recommend that it should be checked by a qualified electrician.

Control panel.

As a standard the Ice Cream Conservator is not equipped with a control panel to keep the front of the cabinet free for the customers branding. The thermostat is located behind the louvered plate, which covers the access to the compressor compartment at the end of the cabinet. The louvered plate is fixed with 4 screws, which have to be taken away by a screw driver if you want to adjust the thermostat. The thermostat is located at the left-hand side.

The thermostat must only be adjusted by a skilled person because of the location in the compressor compartment. Some models can have the thermostat located in the louvered plate or with the thermostat spindle behind the hole in the louvered plate, so you can adjust it from outside by means of a screw driver.

* Thermostat controlling the temperature is in the conservator. To decrease the temperature, turn the thermostat button clockwise. We advise you to fix the thermostat knob in the middle, if the ambient temperature is +25 to +30C. As a standard the thermostat is adjusted at pos. 4.5 which will give an average temperature of -18C at load limit. The cabinet can be equipped with a thermometer which shows the temperature on the inner liner. The temperature can be a little lower than the air temperature or the temperature in the ice cream. We recommend before adjusting the thermostat to check the air or product temperature in the conservator by a thermometer.

DEFROSTING

The freezer should be defrosted at least every two months. Defrosting is necessary when ice thickness reaches about 3mm. In connection with the defrost it is recommended to clean the internal surfaces of the ice cream conservator.

* As time goes on frost will build up in certain areas, i.e. on the sides just below the glass lids and especially on the sides where the two sliding glass lids cover each other. This frost should be scraped away periodically using a wooden or plastic scraper or a stiff bristle brush. Never use metal or sharp instruments as the interior surfaces of the ice cream conservator may be damaged.

Defrost and cleaning every two months:

- * Unplug the conservator
- * Take Ice cream out and store it in another freezer.
- * Leave the lid open.
- * Use the plastic ice scraper to take away the ice from the inner liner.

Never use sharp tools or knives. This process may be fastened by careful use of a hair dryer or by means of a tub of hot water placed at the bottom of the conservator.

* Take the plug away from the drain at the bottom and open the drain plug at the rear side of the conservator and place a tray under the drain hole to take care of the defrost water.

* Clean the lid and the cabinet with a special solution (a teaspoonful sodium bicarbonate added into ½ litre warm water) Then dry it up properly.

* After cleaning and drying up the conservator plug it in and put the ice cream back into the conservator.

Trouble-shooting

In case of operation disturbances, please check the following:

* Is the conservator connected to the mains supply?

If yes control the fuse for the mains supply (No fuse built in the electrical circuit for the conservator)

Cabinet with an English plug has a 13A fuse in the plug.

* Too high temperature? Has the conservator recently been filled with ice cream? Or is the lid not closed?

* Too high temperature. Is the thermostat set correctly? If not turn the thermostat knob clockwise.

- * Too high temperature? Is the conservator protected by direct influence by sun or other heat-emitting sources?
 - * Too high temperature? Is the frost layer too thick on the inner liner ? If yes – start a defrost.
 - * Too high temperature? Check if the fan motor is running. If not call for service.
 - * Compressor is running 100%. Is the thermostat adjusted too cold? Check the thermostat settings.
 - * Compressor is running continuously (100%) and the thermostat is adjusted at pos. 4 or 5. Is the ambient temperature too high or is the lid not proper closed?
 - * Compressor is running 100% and the temperature in the conservator is too high. Is the frost layer too thick? If yes – start a defrost
- If you cannot solve the problem, after checking all the points written above, please call the nearest technical service.

Service:

Warning:

These ice cream conservators are charged with R134a / R404A / R290 refrigerant which is flammable and explosive. Service on the compressor must only be done by a skilled service engineer. Always use original spare parts for the refrigeration system!

How to keep frozen:

We recommend keeping all ice cream at a temperature of -15C or lower (for scoop ice it can be a little higher).

For each 6 lower temperature you can double the time for storage the ice cream.

Repacked ice cream should be stored in accordance with the ice cream manufacturer's instruction for a 3-star food storage compartment (conservation temperature about -18C). To ensure that the high quality achieved by the ice cream manufacturer is maintained, the following should be remembered:

Place packets in the conservator as quickly as possible after purchase. If there are instructions on the packet, carefully follow these instructions regarding storage times and storage temperatures.

Warning: Never freeze down melted ice cream.

As an **option** the sliding glass lids can be replaced by sliding solid insulated lids

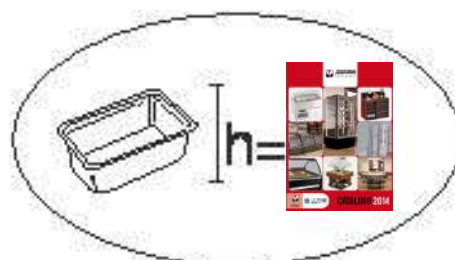

Félicitations pour avoir choisi votre nouveau congélateur. Nous sommes sûrs qu'il vous sera utile pendant de nombreuses années. De nombreuses années d'expérience dans la production et la commercialisation de congélateurs nous ont amenés à développer une ample gamme de comptoirs de vente/congélateurs présentoirs personnalisés qui nous permet de répondre aux demandes les plus variées dans le domaine des appareils du froid et de la réfrigération. Tous nos congélateurs et nos réfrigérateurs sont produits en respectant au maximum l'environnement. Nos appareils sont produits avec des matériaux isolants et des réfrigérants qui ne contiennent aucune substance nocive pour l'ozone (sans CFC à 100%), qui assurent d'excellentes performances réfrigérantes et de refroidissement. Nos congélateurs ne contiennent aucune trace d'amiante et l'huile dans le compresseur ne contient pas de PBC.

Tous les matériaux utilisés sont conformes aux directives CE (RoHS, 2002/95/EC).

Notre gamme de modèles de congélateurs à vantaux en verre coulissants ont été conçus pour la conservation des glaces et des produits alimentaires surgelés qui considèrent la sécurité et la capacité réfrigérante selon les standards internationaux. Afin d'obtenir le maximum de profits de votre congélateur, nous vous prions de lire les instructions suivantes et de les suivre attentivement. Tous les opérations d'assistance technique sur les modèles avec le système de réfrigération doivent être effectuées par une assistance qualifiée.

INSTALLATION

* Contrôler que le congélateur n'a subi aucun endommagement pendant le transport. En cas d'endommagement, contacter immédiatement votre distributeur.

* Installer le congélateur sur une surface plane à une distance d'au moins 100 mm des murs.

Ne pas exposer le congélateur à des sources directes de chaleur, ni directement aux rayons du soleil.

* Le congélateur a été nettoyé par le fabricant, mais nous vous conseillons de le laver à nouveau en utilisant une solution d'une cuillère à café de bicarbonate de soude dissous dans 0,5 litres d'eau chaude. Ne pas laver les vantaux en verres avec des détergents ou des poudres abrasives.

CONNEXION ÉLECTRIQUE

Cet appareil est muni d'une fiche de courant qui n'est pas remplaçable. Si la fiche n'est pas adaptée à la prise de courant ou si le câble électrique est endommagé, il faut les faire remplacer par le fabricant, le distributeur ou par le service d'assistance technique, pour éviter toute sorte de risques.

ATTENTION : Cet appareil doit être branché à une prise de terre !

Introduire la fiche dans la prise de courant qui fournit la tension indiquée sur l'étiquette. La tension de fonctionnement de l'appareil est de 230V/50Hz. Des variations de tension de +/- 10% sont admises, mais d'ultérieures variations réduiraient les temps de fonctionnement du compresseur. Ne jamais utiliser de rallonges car cela entraîner des baisses de tension, ne permettant pas les conditions de démarrage du compresseur. Il est conseillé d'utiliser des câbles électriques d'au moins 1,5 mm², pour des prolongateurs de 10 m. En cas de doutes, quant à la bonne installation, il est recommandé de faire vérifier par un électricien qualifié.

Tableau des commandes.

Nos congélateurs standards ne sont pas munis de tableau de commandes afin de laisser libre l'espace avant pour la personnalisation avec la marque du client.

Le thermostat est situé derrière la grille, celle-ci cache l'accès au compartiment du compresseur à l'extrémité du compartiment congélateur.

La grille est fixée par quatre vis qui doivent être déposées à l'aide d'un tournevis, s'il faut intervenir sur le thermostat. Le thermostat est situé sur le côté gauche.

Le thermostat doit être réglé par une personne qualifiée car il est situé dans le compartiment du compresseur. Sur certains modèles le thermostat peut placer directement sur la grille ou avec la fusée du thermostat derrière la cavité dans la grille. Dans ce cas il peut être réglé de l'extérieur à l'aide d'un tournevis.

* Thermostat qui contrôle la température dans le congélateur Pour baisser la température, tourner le bouton du thermostat dans le sens horaire. Nous vous conseillons de régler le bouton du thermostat dans la position centrale, si la température ambiante est de + 25 à + 30 °C. En position standard le thermostat il est réglé sur la position 4,5 qui donnera une température moyenne de -18 °C, à la limite de la charge. L'appareil peut être muni d'un thermomètre qui affiche la température sur la surface interne. La température peut être un peu plus basse que la température de l'air ou que des produits surgelés. Nous vous recommandons de contrôler la température de l'air ou du produit à l'intérieur du congélateur avec un thermomètre avant de régler le thermostat.

DÉGIVRAGE

Il est conseillé de dégivrer le congélateur au moins tous les deux mois. Le dégivrage est nécessaire lorsque l'épaisseur de la glace atteint environ 3 mm.

En même temps que l'opération de dégivrage, il est conseillé de nettoyer la surface interne du congélateur.

* Avec le temps, la glace se formera dans certaines zones du congélateur, par exemple sur les côtés qui sont juste au-dessous des vantaux en verre et spécialement sur les côtés où les deux vantaux sont superposés.

Cette glace doit être enlevée périodiquement à l'aide d'une palette en bois ou en plastique ou d'une petite brosse dure. Ne jamais utiliser d'outils en métal ou pointus pour ne pas endommager la surface interne du congélateur.

Dégivrage et nettoyage tous les deux mois :

* Débrancher le congélateur de la prise de courant.

* Enlever les produits surgelés/gelés et les conserver dans un autre congélateur.

* Laisser les vantaux ouverts.

* Utiliser une palette en plastique adéquate pour éliminer la glace de la surface interne.

Ne jamais utiliser des outils pointus ou des couteaux. Le procédé peut être accéléré en utilisant avec attention un sèche-cheveux ou en mettant une bassine d'eau chaude sur le fond du congélateur.

* Enlever l'obstruction pour le drainage sur le fond et ouvrir le drainage sur le côté arrière du congélateur, en plaçant une bassine sous le trou pour recueillir l'eau du dégivrage.

* Nettoyer les vantaux du congélateur avec une solution spéciale (une cuillère à café de bicarbonate de soude dans un demi-litre d'eau tiède). L'essuyer ensuite soigneusement.

* Après avoir nettoyé et essuyé le congélateur, le brancher à la prise de courant et remettre les glaces/produits surgelés à l'intérieur.

Recherche des pannes

En cas de problèmes de fonctionnement, il faut contrôler les indications suivantes :

* Le congélateur est relié correctement à la prise de courant ?

Si oui, contrôler le fusible de la prise de courant (aucun fusible n'est introduit dans le circuit électrique du congélateur).

Le congélateur avec la fiche style anglais a un fusible 13A dans la fiche.

* Température trop élevée ? Le congélateur a été chargé depuis peu avec des glaces/surgelés ? Ou les vantaux n'ont pas été fermés correctement ?

* Température trop élevée ? Le thermostat est sélectionné correctement ? S'il n'est pas sélectionné correctement tourner le bouton du thermostat dans le sens horaire.

* Température trop élevée ? Le congélateur est protégé des rayons du soleil ou d'autres sources de chaleur ?

* Température trop élevée ? La couche de glace sur la surface interne est trop épaisse ? Mettre en marche le dégivrage manuel.

* Température trop élevée ? Contrôler que le moteur du ventilateur fonctionne. S'il ne fonctionne pas, contacter le service d'assistance technique.

* Le compresseur fonctionne à 100%. Le thermostat a été sélectionné sur une température très basse ? Contrôler la sélection du thermostat.

* Le Compresseur est continuellement en fonction (à 100%) et le thermostat est réglé sur la position 4 ou 5. La température ambiante est trop élevée ? Ou les vantaux n'ont pas été fermés correctement ?

* Le compresseur est continuellement en fonction (100%) et la température à l'intérieur du congélateur est trop élevée. La couche de glace est trop épaisse ? Commencer une opération de dégivrage.

Si vous ne réussissez pas à résoudre les problèmes après avoir contrôlé toutes les indications, veuillez contacter le service d'assistance clients.

Service :

Attention :

Ces congélateurs sont chargés avec du gaz réfrigérant R134a/R404A/R290. Ce gaz est inflammable et explosif. L'assistance technique sur le compresseur doit être effectuée par un personnel technique qualifié. Utiliser toujours des pièces de rechange d'origine pour le système de réfrigération.

Modalité de conservation des produits :

Nous vous conseillons de conserver toutes les glaces à la température de -15°C ou moins (pour les glaces artisanales elle peut être plus haute).

En diminuant de 6 la température, il est possible de doubler le temps de conservation de la glace.

La glace confectionnée récemment, doit être conservée en suivant les indications du fabricant dans le compartiment à 3 étoiles (température de conservation environ -18°C). Pour s'assurer que la haute qualité du produit est maintenue, il faut suivre les indications suivantes :

Mettre les produits dans le congélateur tout de suite après l'achat. Suivre attentivement les instructions sur la confection pour ce qui concerne les températures et les temps de conservation.

Attention : Ne jamais congeler à nouveau une glace fondue.

En option : les vantaux coulissants en verre peuvent être remplacés avec des vantaux non-verre séparés coulissants

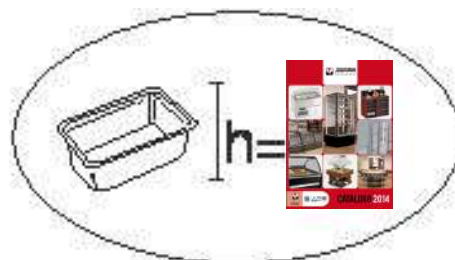

Herzlichen Glückwunsch zu Ihrer Wahl des neuen Tiefkühlgerätes. Wir sind sicher, dass es Ihnen viele Jahre nützlich sein wird.

Die langjährigen Erfahrungen betreffend die Produktion und Vermarktung von Tiefkühltruhen haben die Entwicklung der breiten Palette von Merchandiser/Tiefkühlgeräte sowie personalisierten Displays geprägt, so dass wir auf die unterschiedlichsten Anforderungen in der Welt der Kältetechnik reagieren können. Alle unsere Tiefkühlschränke und unsere Kühlschränke werden mit größtem Respekt für die Umwelt produziert. Für die Herstellung der Geräte sind die verwendeten Isolierstoffe und Kältemittel absolut frei von Ozon schädigenden Substanzen (100% FCKW-frei), bei garantiert ausgezeichneter Kühlleistung und Kühlung. Unsere Tiefkühlgeräte enthalten keine Spuren von Asbest. Das im Kompressor eingesetzte Öl enthält keine PCBs. Alle verwendeten Materialien entsprechen den EG-Richtlinien (RoHS, 2002/95 / EC). Unser Sortiment an Tiefkühlmöbeln mit Glasschiebetüren wurde für die Lagerung von gefrorenem Eis und Lebensmittelprodukten entwickelt, unter Berücksichtigung der Sicherheit und der Kühlkapazität nach internationalen Standards. Bitte lesen Sie die folgenden Anweisungen aufmerksam durch und befolgen Sie diese, um den maximalen Nutzen aus Ihrem Tiefkühlgerät zu ziehen. Alle technischen Kundendienstleistungen für die Modelle mit Kühlsystem müssen von qualifizierten Fachkräften durchgeführt werden.

EINSTELLUNG

Überprüfen Sie, dass die Tiefkühltruhe während des Transports nicht beschädigt wurde. Bei Beschädigung wenden Sie sich sofort an Ihren Händler.

* Stellen Sie die Tiefkühltruhe auf eine ebene Fläche mit einem Abstand zu den Wänden von mindestens 100 mm.

* Setzen Sie die Tiefkühltruhe keiner direkten Hitze und keiner direkten Sonneneinstrahlung aus.

* Die Tiefkühltruhe wurde im Werk gereinigt. Wir empfehlen Ihnen jedoch, diese erneut mit einer Lösung, bestehend aus einem Teelöffel Backpulver, gelöst in 0,5 Liter lauwarmem Wasser, zu waschen. Glastüren nicht mit Reinigungsmitteln oder Schleifmitteln reinigen.

Elektrischer Anschluss

Dieses Gerät ist mit einem nicht austauschbaren Netzstecker ausgestattet. Wenn der Stecker nicht für die Steckdose geeignet ist oder das Netzkabel beschädigt ist, muss er durch den Hersteller, den Händler oder den technischen Kundendienst ersetzt werden, um Risiken zu vermeiden.

ACHTUNG: Dieses Gerät muss an eine Erdungsbuchse angeschlossen werden! Stecken Sie den Stecker in die Buchse, die auf dem Etikett angegebene Spannung liefert. Die Betriebsspannung des Gerätes beträgt 230V / 50Hz.

Spannungsschwankungen von +/- 10% sind erlaubt. Größere Abweichungen reduzieren die Kompressorlaufzeiten. Verwenden Sie niemals Verlängerungskabel, da es zu Spannungsabfällen kommen kann, und der Kompressor deshalb nicht starten kann. Wir empfehlen die Verwendung von elektrischen Kabeln von mindestens 1,5 mm² für Verlängerungen von 10 m. Wenn Sie Zweifel an der Richtigkeit der Installation haben, empfehlen wir, dass Sie diese von einem qualifizierten Elektriker überprüfen lassen.

Systemsteuerung.

Unsere Tiefkühlgeräte als Standard, sind nicht mit einem Bedienfeld ausgestattet, um den vorderen Platz für die Anpassung mit der Marke des Kunden frei zu lassen. Das Thermostat befindet sich hinter dem Kompressorgitter, das den Zugang zum Kompressorraum am Ende des Gefriertraums verdeckt.

Dieses Gitter wird mit 4 Schrauben befestigt, die mit einem Schraubenzieher entfernt werden müssen, wenn Sie am Thermostat eingreifen wollen. Das Thermostat befindet sich auf der linken Seite. Das Thermostat muss von einer qualifizierten Person reguliert werden, da es sich im Kompressorraum befindet. Bei einigen Modellen kann sich das Thermostat direkt im Gitter oder mit der Thermostatspindel hinter dem Hohlraum im Gitter befinden. In diesem Fall kann es von außen mit Hilfe eines Schraubenzieher eingestellt werden.

* Das Thermostat regelt die Temperatur in der Tiefkühltruhe. Um die Temperatur zu senken, drehen Sie den Thermostatkopf im Uhrzeigersinn. Wir empfehlen den Thermostatkopf in die Mittelstellung zu setzen. Für die Umgebungstemperatur von + 25 bis + 30 ° C ist die Thermostateinstellung standardmäßig auf die Position 4,5 eingestellt, für eine durchschnittliche Temperatur bei Belastungsgrenze von -18 °C.

Das Gerät kann mit einem Thermometer ausgestattet werden, das die Temperatur auf der Innenseite anzeigt. Die Temperatur kann etwas niedriger als die Temperatur der Luft oder der gefrorenen Produkte sein. Wir empfehlen Ihnen, die Luft oder die Produkttemperatur im Gefrierschrank mit einem Thermometer zu überprüfen, bevor Sie das Thermostat einstellen.

AUFTAUEN

Es ist ratsam, das Gerät mindestens alle zwei Monate abzutauen. Das Abtauen ist erforderlich, wenn die Eisdicke etwa 3 mm erreicht.

In Verbindung mit der Abtauung ist es ratsam, die Innenfläche des Gefrierschranks zu reinigen.

* Im Laufe der Zeit bildet sich Eis in bestimmten Bereichen des Gerätes, zum Beispiel an den Seiten knapp unterhalb der Glastüren/Schiebescheiben und insbesondere an den Seiten, an denen die beiden Schiebetüren übereinander liegen.

Dieses Eis sollte regelmäßig mit einem Holz- oder Kunststoffschaber oder einer harten Zahnbürste entfernt werden. Verwenden Sie niemals Metall oder spitze Werkzeuge, da diese die Innenseite des Gerätes beschädigen.

Auftauen und Reinigen alle zwei Monate:

* Entfernen Sie das Gerät ggfls. vom Sockel.

* Lagern Sie die gefrorenen Güter/Eis um in einen anderen Gefrierschrank.

* Lassen Sie die Schiebedeckel offen.

* Verwenden Sie eine Plastikschaufel, um Eis von den Innenseiten zu entfernen.

Verwenden Sie niemals scharfe Werkzeuge oder Messer.

Der Vorgang kann beschleunigt werden, indem Sie einen Haartrockner vorsichtig verwenden oder in dem Sie eine Schüssel mit heißem Wasser auf den Boden des Gerätes stellen.

* Entfernen Sie die Abflusssperre an der Unterseite, und öffnen Sie den Abfluss an der Geräterückseite. Stellen Sie vorher eine Schüssel unter das Loch, um das Tauwasser aufzufangen.

* Reinigen Sie die Türen des Gerätes mit einer speziellen Lösung (ein Teelöffel Backpulver wird zu einem halben Liter lauwarmen Wassers hinzugefügt). Dann entsprechend gut abtrocknen.

* Nach dem Reinigen und Trocknen des Gerätes stellen Sie es zurück in die Fassung/auf den Sockel und befüllen Sie es wieder mit den gefrorenen Gütern/Eis.

Fehlerbehebung

Im Falle einer Fehlfunktion überprüfen Sie bitte folgende Hinweise:

* Ist die Tiefkühltruhe korrekt an die Steckdose angeschlossen?

Wenn dies der Fall ist, überprüfen Sie die Sicherung der Steckdose.
Die Tiefkühltruhe mit dem englischen Stecker hat eine 13A-Sicherung im Stecker.

- * Temperatur zu hoch? Wurde das Gerät kürzlich mit Eis/Tiefkühlprodukten beladen? Oder waren die Schiebetüren nicht richtig geschlossen?
 - * Temperatur zu hoch. Ist das Thermostat richtig eingestellt? Wenn es nicht richtig eingestellt ist, den Thermostatkopf im Uhrzeigersinn drehen.
 - * Temperatur zu hoch. Ist das Gerät vor direkter Sonneneinstrahlung oder anderen Wärmequellen geschützt?
 - * Temperatur zu hoch. Ist die Eisschicht auf der Innenseite zu dick? Starten Sie das manuelle Abtauen.
 - * Temperatur zu hoch. Überprüfen Sie, ob der Lüftermotor funktioniert. Wenn er nicht funktioniert, rufen Sie den technischen Kundendienst an.
 - * Der Kompressor arbeitet mit 100%. Wurde das Thermostat auf eine sehr niedrige Temperatur eingestellt? Überprüfen Sie die Thermostateinstellung.
 - * Läuft der Kompressor kontinuierlich (bei 100%) und ist das Thermostat auf Position 4 oder 5 eingestellt, ist die Raumtemperatur zu hoch, oder waren die Schiebetüren nicht richtig geschlossen.
 - * Der Kompressor läuft ständig (100%) und die Temperatur im Gefrierfach ist zu hoch. Ist die Eisschicht zu dick? Starten Sie eine Abtauung.
- Wenn Sie die Probleme nach Überprüfung aller Anweisungen nicht lösen können, wenden Sie sich bitte an den Kundendienst.

Service:

Achtung:

Diese Geräte sind mit Kältemittel R134a/ R404A/ R290 gefüllt. Dieses Gas ist brennbar und explosiv. Technischer Service am Kompressor muss von qualifizierten Fachkräften durchgeführt werden. Verwenden Sie immer Original-Ersatzteile für das Kühlsystem.

Produkte Speichermethoden:

Wir empfehlen Ihnen, Eis bei -15°C oder weniger zu lagern (bei handwerklichem Eis kann es etwas höher sein).

Durch die Reduzierung der Temperatur um 6°C kann die Lagerzeit für Eis verdoppelt werden.

Das wieder verpackte Eis sollte nach den Herstellerangaben im 3-Sterne-Fach (Lagertemperatur um -18°C) gelagert werden. Um die hohe Qualität des Produkts zu gewährleisten, müssen folgende Hinweise beachtet werden:

Legen Sie die Packungen sofort nach dem Kauf in das Tiefkühlgerät. Befolgen Sie immer die Anweisungen auf der Verpackung in Bezug auf Temperaturen und Lagerzeiten.

Achtung: Gefrieren Sie das geschmolzene Eis nicht wieder ein.

Optional: Die Glasschiebetüren in Plexi können durch separate Glasschiebetüren ersetzt werden, vom Hersteller

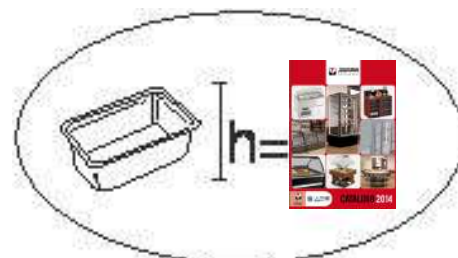

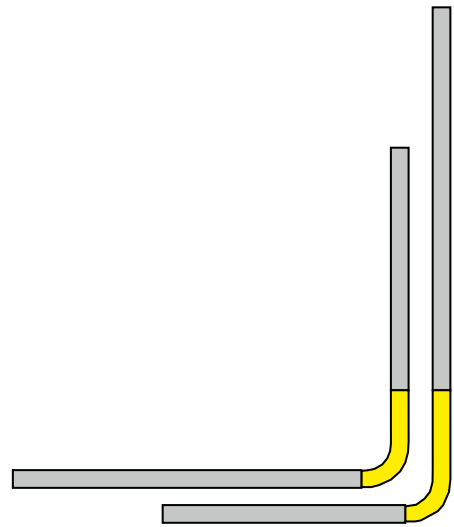
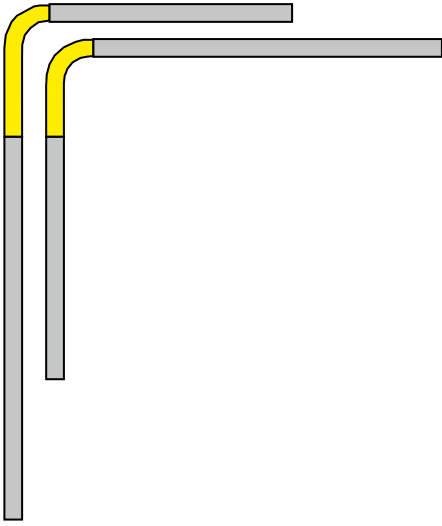

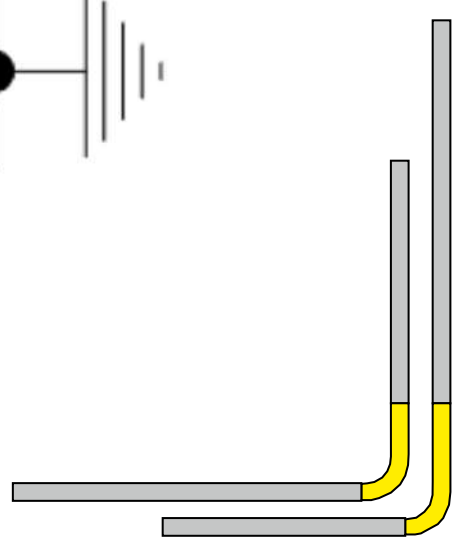
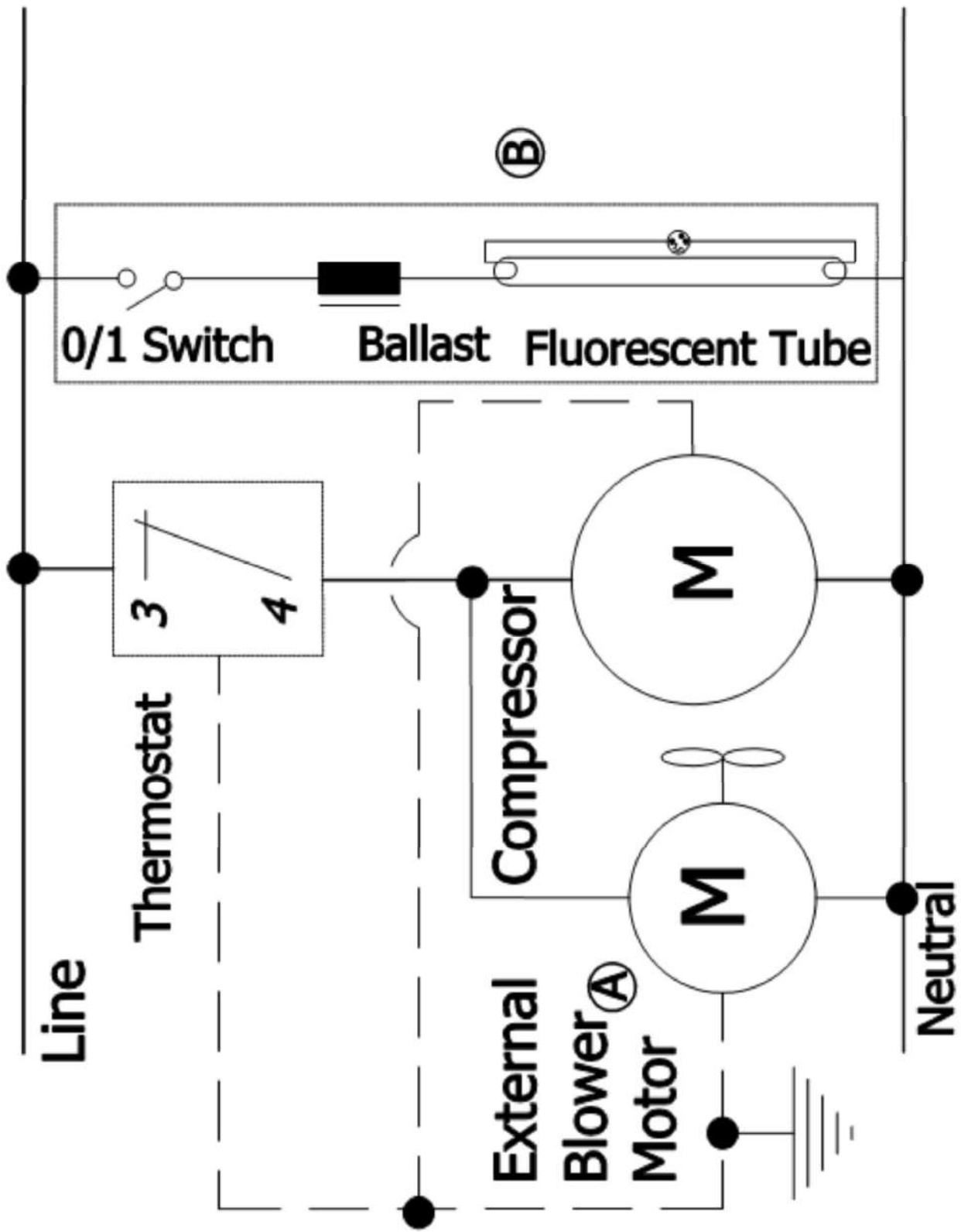
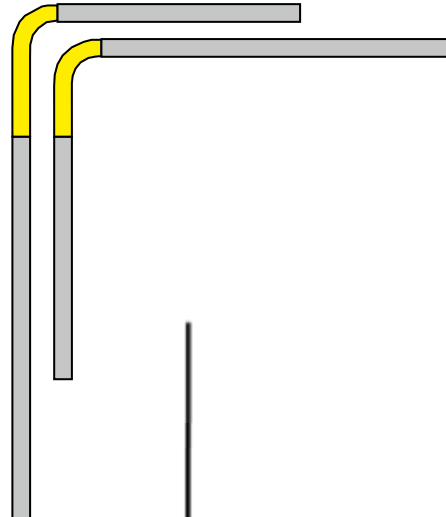

Smaltimento

Si ricordi inoltre di rispettare scrupolosamente le normative ambientali. Quando deve smantellare l'apparecchio, contatti l'ufficio tecnico del Suo Comune per informarsi del modo in cui la raccolta ed il riciclaggio di queste unità avvengono nella Sua zona. Questo apparecchio è contrassegnato in conformità alla direttiva europea 2002/96/CE RAEE (Rifiuti apparecchiature elettriche ed elettroniche).

Assicurandovi che questo prodotto venga eliminato correttamente, collaborerete alla prevenzione di potenziali conseguenze negative per l'ambiente e la salute umana che potrebbero essere causate da uno smaltimento inappropriato di questo prodotto.

Il simbolo  riportato sul prodotto o sui documenti di accompagnamento dello stesso indica che questo apparecchio non può essere trattato allo stesso modo dei rifiuti domestici. Al contrario, esso dovrà essere consegnato ad un adeguato punto di raccolta per il riciclaggio delle apparecchiature elettriche. Lo smaltimento deve essere effettuato in conformità alle norme ambientali locali per lo smaltimento dei rifiuti. Per informazioni più dettagliate sul trattamento, il recupero e il riciclaggio di questo prodotto, Vi invitiamo a contattare il Vostro comune, il Vostro servizio per la raccolta dei rifiuti domestici o il negozio presso il quale il prodotto è stato acquistato.

Disposal

Environmental regulations on disposal must also be observed. When disposing of the appliance you should contact your local authority technical department who will inform you of how collection and recycling of such units take place in your area. This appliance is marked according to the European directive 2002/96/EC on Waste Electrical and Electronic Equipment (WEEE). By ensuring this product is disposed of correctly, you will help prevent potential negative consequences for the environment and human health, which could otherwise be caused by inappropriate waste handling of this product.

The symbol  on the product, or on the documents accompanying the product, indicates that this appliance may not be treated as household waste. Instead it shall be handed over to the applicable collection point for the recycling of electrical and electronic equipment. Disposal must be carried out in accordance with local environmental regulations for waste disposal. For more detailed information about treatment, recovery and recycling of this product, please contact your local city office, your household waste disposal service or the shop where you purchased the product.

Entsorgung

Beachten Sie in jedem Fall die jeweils geltenden Umweltschutzbestimmungen. Bei Ihrem zuständigen Stadtreinigungsamt können Sie erfahren, wie Abtransport und Wiederverwertung dieser Geräte in Ihrer Gemeinde gehandhabt werden. In Übereinstimmung mit den Anforderungen der Europäischen Richtlinie 2002/96/EG über Elektro- und Elektronik-Altgeräte (WEEE) ist vorliegendes Gerät mit einer Markierung versehen. Sie leisten einen positiven Beitrag für den Schutz der Umwelt und die Gesundheit des Menschen, wenn Sie dieses Gerät einer gesonderten Abfallsammlung zuführen. Im unsortierten Siedlungsmüll könnte ein solches Gerät durch unsachgemäße Entsorgung negative Konsequenzen nach sich ziehen. Auf dem Produkt oder der beiliegenden Produktdokumentation ist folgendes Symbol  einer durchgestrichenen Abfalltonne abgebildet. Es weist darauf hin, dass eine Entsorgung im normalen Haushaltsabfall nicht zulässig ist. Entsorgen Sie dieses Produkt im Recyclinghof mit einer getrennten Sammlung für Elektro- und Elektronikgeräte. Die Entsorgung muss gemäß den örtlichen Bestimmungen zur Abfallbeseitigung erfolgen. Bitte wenden Sie sich an die zuständigen Behörden Ihrer Gemeindeverwaltung, an den lokalen Recyclinghof für Haushaltsmüll oder an den Händler, bei dem Sie dieses Gerät erworben haben, um weitere Informationen über Behandlung, Verwertung und Wiederverwendung dieses Produkts zu erhalten.

CARAPINA

4+2 RI

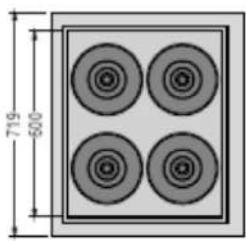
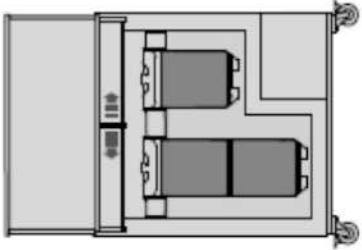

6+4 RI

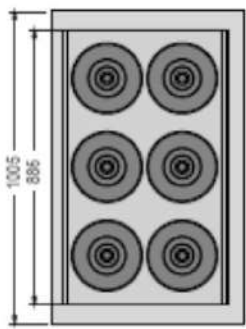
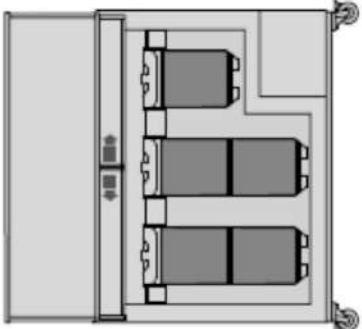

8+6 RI

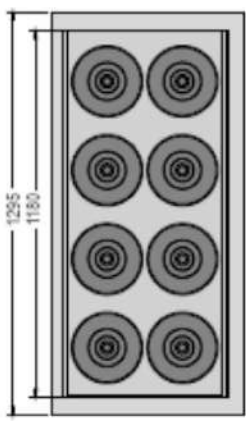
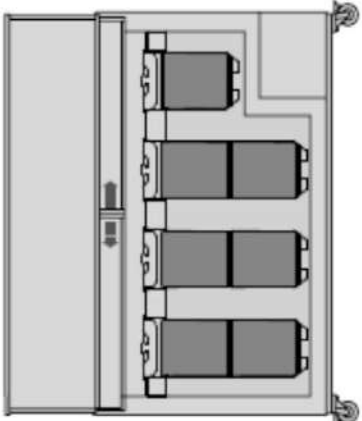

10+8 RI

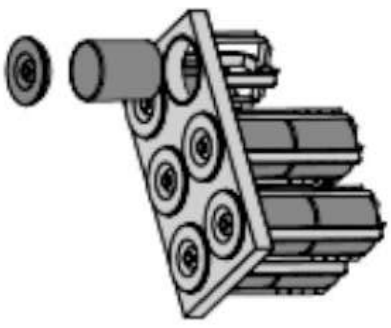
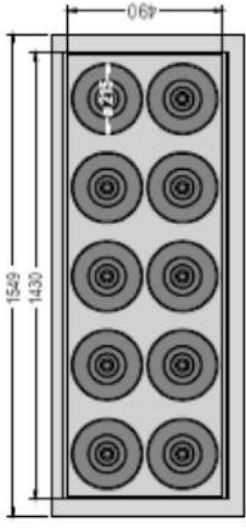
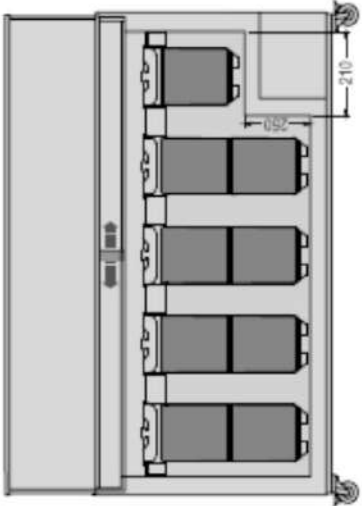

Ø = 200mm

STECCO
3

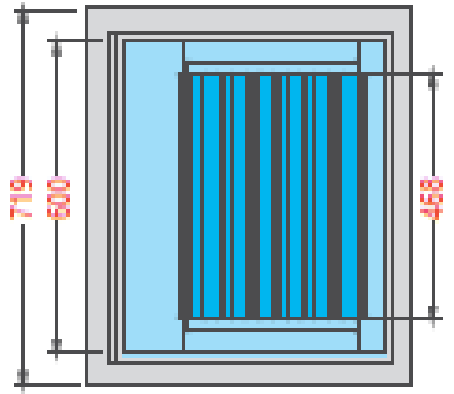

STECCO
5

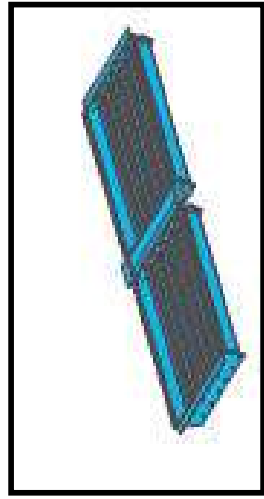
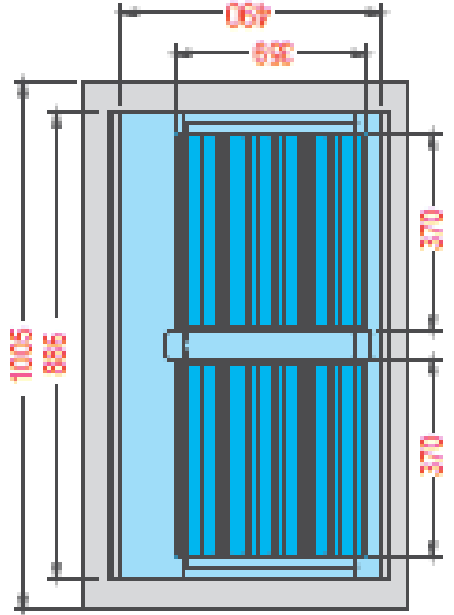

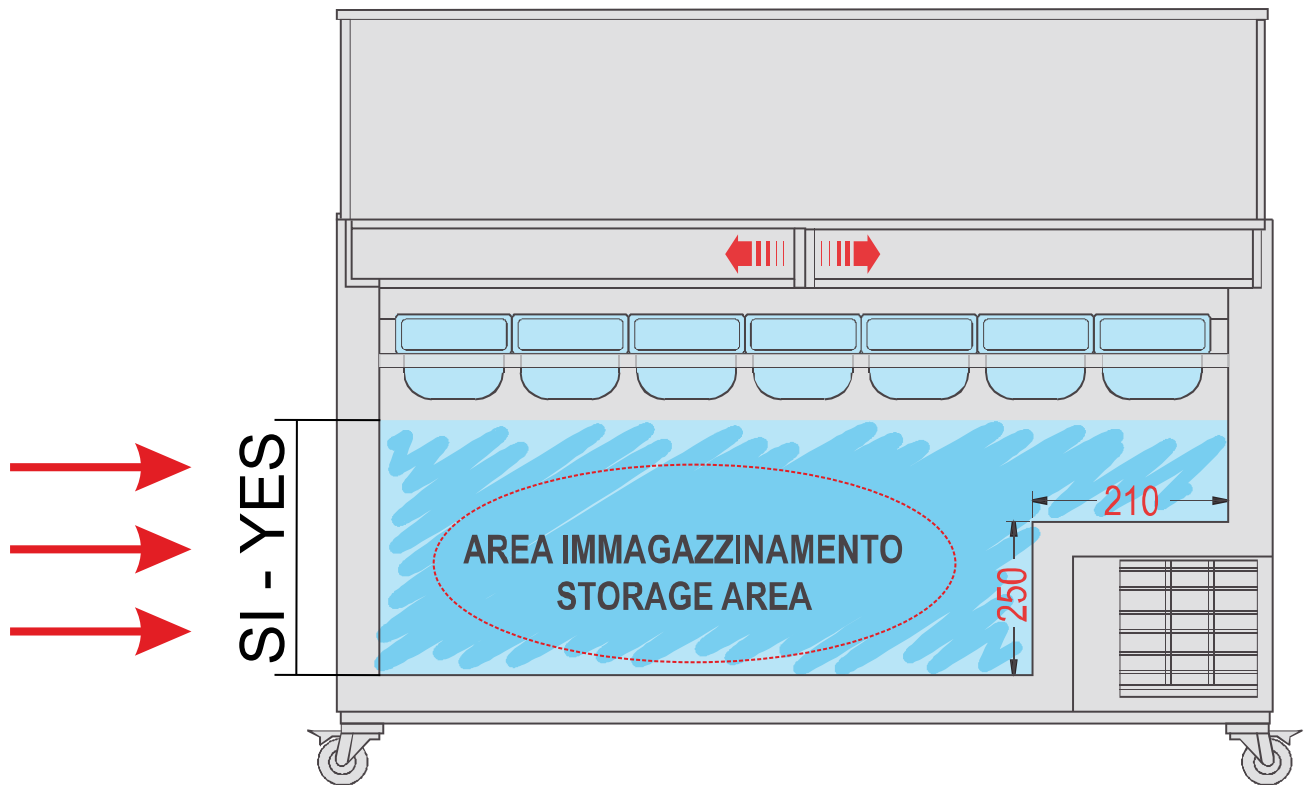
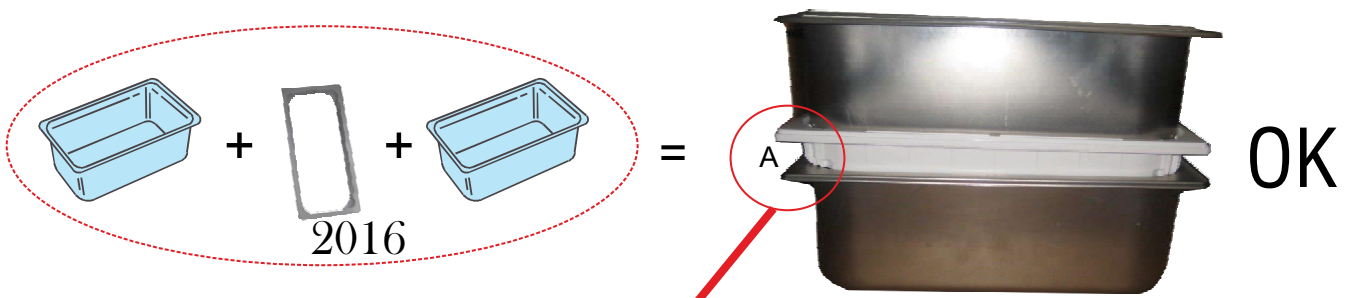

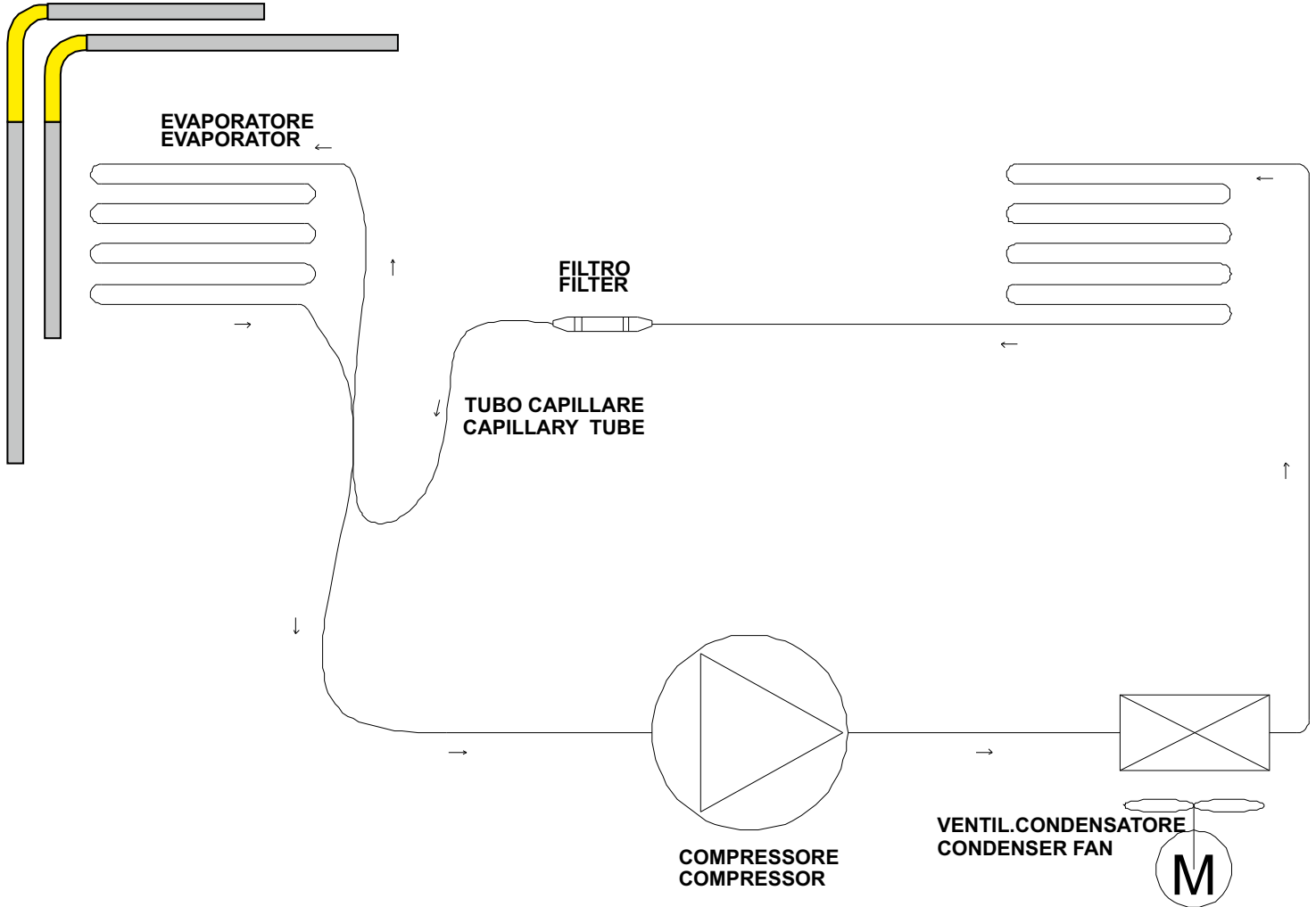

Termostato
Thermostat
Thermostat

Illuminazione
Lighting
éclairage

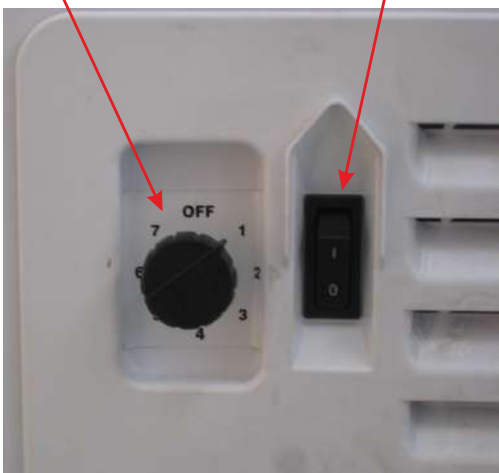

OR

Termostato
Thermostat
Thermostat

Illuminazione
Lighting
éclairage



**Usare un cacciavite per
togliere la griglia.**
**Use a screwdriver to
remove the grille.**
**Utilisez un tournevis pour
retirer la grille.**

GLASS ASSEMBLY GUIDE
GUIDA ASSEMBLAGGIO VETRI
GLAS MONTAGEANLEITUNG

Parti in plastica guida superiore a sinistra e parti in plastica guida inferiore a destra
Pièces en plastique glissière supérieure à gauche et pièces en plastique glissière inférieure à droite
Attend plastic parts in top channel are placed on left side and plastic parts in bottom channel are placed on right side
Kunststoffteileführung oben links und Kunststoffteileführung unten rechts



- Togli la scatole dei vetri all'interno del prodotto e prendi i 2 vetri.
- Retirez les boîtes en verre à l'intérieur de l'appareil et prenez les 2 vitres.
- Take out the box for the glasses from the inside of the product and take the 2 glasses inside the box.
- Nehmen Sie Schiebescheiben von der Verpackung raus, die sich in der Truhe befinden
- Il vetro con serratura superiore e il vetro con serratura inferiore.
- Le verre avec serrure supérieure et le verre avec serrure inférieure.
- The glass with the lock is for top and the glass with the lock is for bottom.
- Das Glas mit dem oberen Schloss und das Glas mit dem unteren Schloss.
- Appoggia il vetro inferiore a sinistra della vetrina e monta la parte superiore del vetro nella guida inferiore spingendola.
- Placez la vitre inférieure à gauche de la vitrine et montez la partie supérieure de la vitre dans le glissière inférieure en la poussant.
- Lay the bottom glass to the left side of the product and mount the back part of the glass to the bottom channel by pushing it.
- Stellen Sie das untere Glas auf die linke Seite der Truhe und montieren Sie den oberen Teil des Glases in die untere Führung durch Schiebung

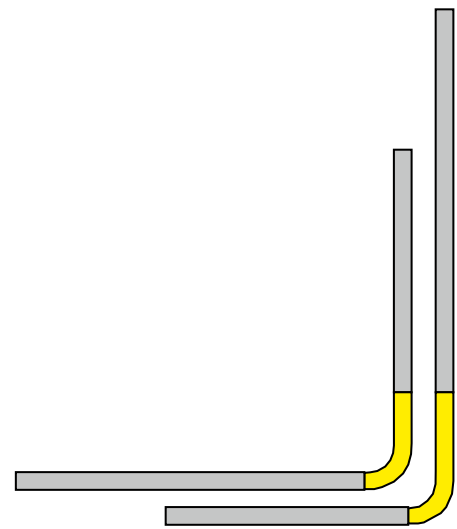

GUIDA INFERIORE
BOTTOM CHANNEL
Untere Führung

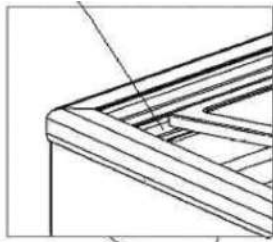
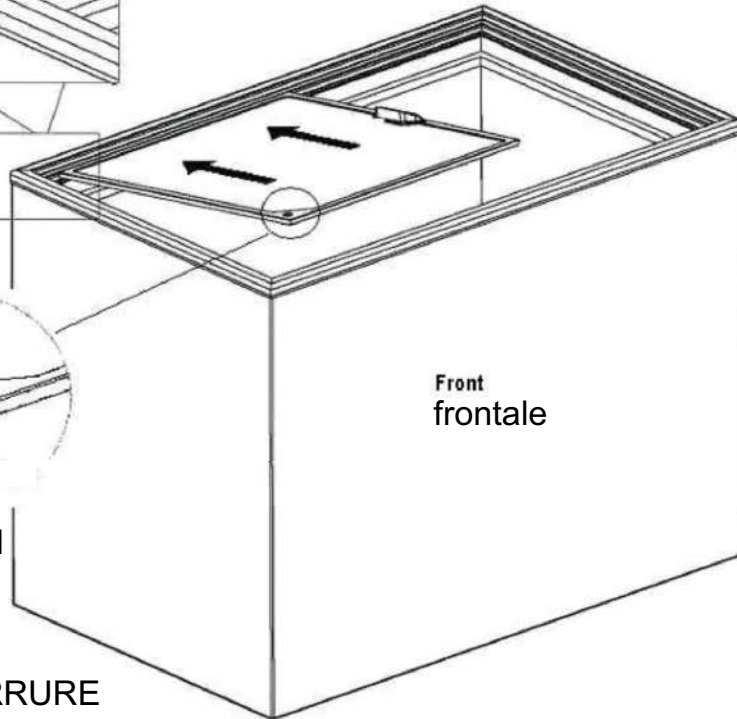

FIGURE 1



FORO SERRATURA E' QUI
LOCKING HOLE IS HERE
DAS LOCH DER
SPERRUNG IST HIER
LE TROUS POUR LA SERRURE
SE TROUVE ICI

Dopo aver appoggiato il vetro completamente muovilo a destra fino alla fine
Après avoir placé la vitre complètement, déplacez-la vers droite jusqu'
After placing the glass completely, move it to the right side until the end.
Nachdem Sie das Glas vollständig angelegt haben, bewegen Sie es nach rechts bis auf der
OBEREN FÜHRUNG – DIE SPERRUNG MUSS VORNE SEIN

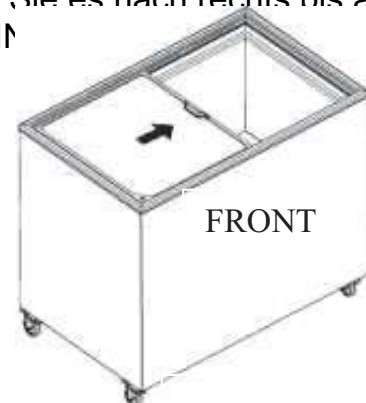
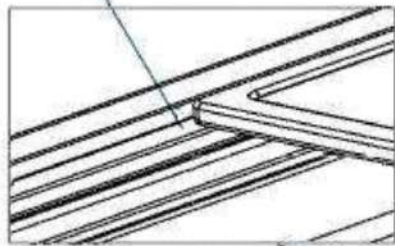

Figure 2

GUIDA SUPERIORE - GLISSIÈRE SUPÉRIEURE
TOP CHANNEL - FÜHRUNG



LA SERRATURA DEVE ESSERE DAVANTI
LA SERRURE DOIT ÊTRE DEVANT
LOCK MUST BE ON THE FRONT
DIE SPERRUNG MUSS VORNE SEIN.

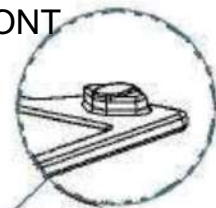
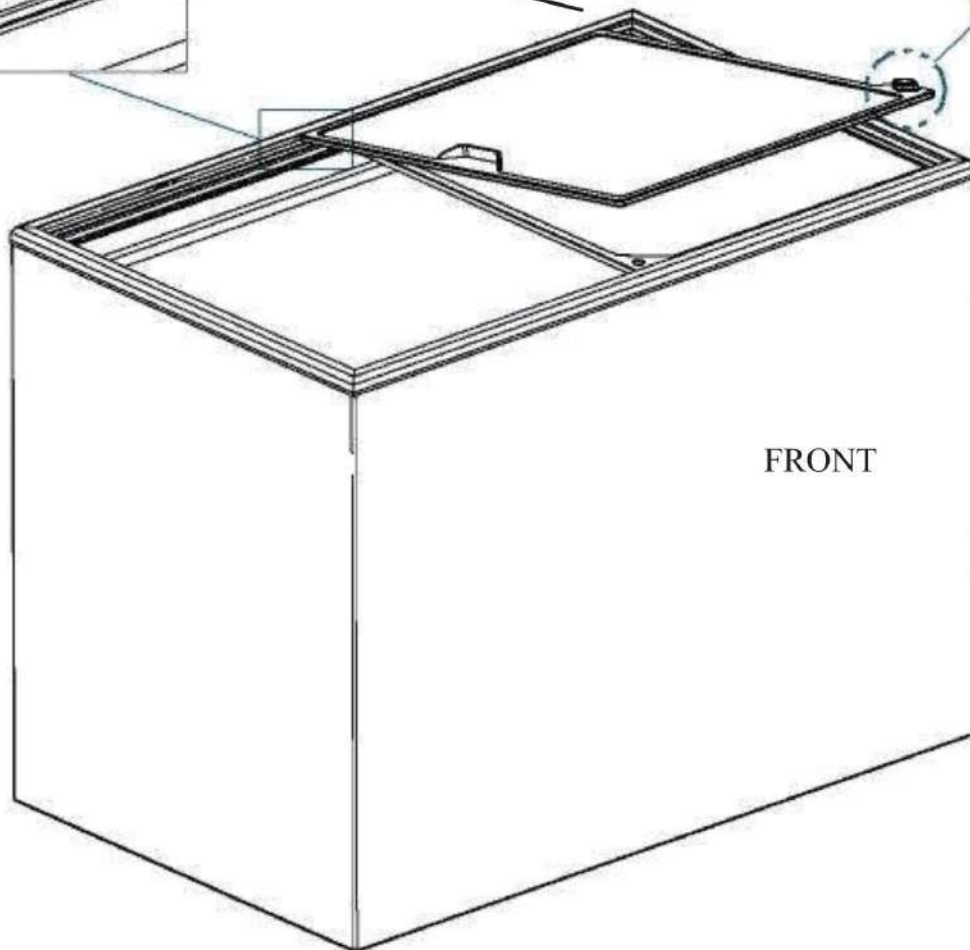
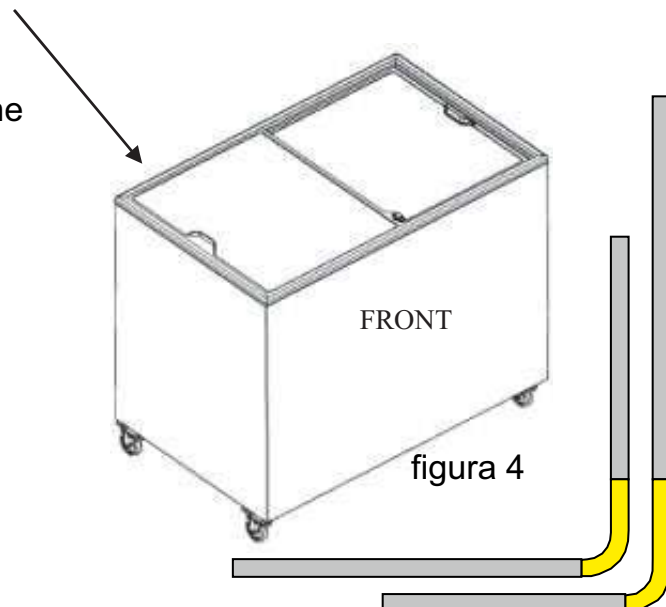

Figure 3



- Appoggia parte superiore del vetro alla destra della vetrina sopra al vetro inferiore come in fig 3
- Lay the top glass to the right side of the product, on the top of the bottom glass and mount the back part of the glass to the bottom channel by pushing it as in figure 3
- Posez la partie supérieure de la vitre à droite de la vitrine au-dessus de la vitre inférieure et installez la vitre inférieure dans la glissière supérieure en la poussant comme sur la fig. 3
- Legen Sie den oberen Teil des Glases auf der rechten Seite der Truhe über dem unteren Glas wie in Abb. 3 gezeigt
- Completa l'assemblaggio spostandolo da sinistra fino alla fine (fig.4).
- Complete the assembly of the glasses by moving it to the left until the end (fig.4).
- Schließen Sie die Montage ab, indem Sie sie von links bis am Ende bewegen (Abb. 4)
- Terminez le montage des vitres coulissantes en les déplaçant de gauche jusqu'à la fin (fig.4)



- Se il cavo di alimentazione è danneggiato, deve essere sostituito dal produttore, dal suo centro di assistenza o da personale qualificato per evitare rischi
- If the supply cord is damaged, it must be replaced by the manufacturer, its service agent, or similarly qualified persons in order to avoid a hazard.
- Wenn die Anschlussleitung beschädigt ist, darf sie nur von einem autorisierten Kundendienst ausgewechselt werden, um Gefahr zu vermeiden.
- Si le câble d'alimentation est endommagé, il doit être remplacé par le fabricant, des représentants ou des professionnels agréés afin d'éviter les dangers.
- Si el cable de alimentación está dañado, debe ser reemplazado por el fabricante, por su Centro de servicio o personal calificado para evitar riesgos

NOTA BENE: APPARECCHIO DA INSTALLARE IN POSIZIONE FISSA.

NOTICE: THE APPLIANCE CANNOT BE MOVED AFTER ITS INSTALLATION

ANMERKUNG: DAS GERÄT IST NACH DER INSTALLATION NICHT BEWEGLICH

REMARQUE: L'APPAREIL NE PEUT PAS ÊTRE DÉPLACÉ APRÈS SON INSTALLATION

NOTA BENE: NO MOVER EL EQUIPO DESPUES DE SU INSTALACION.

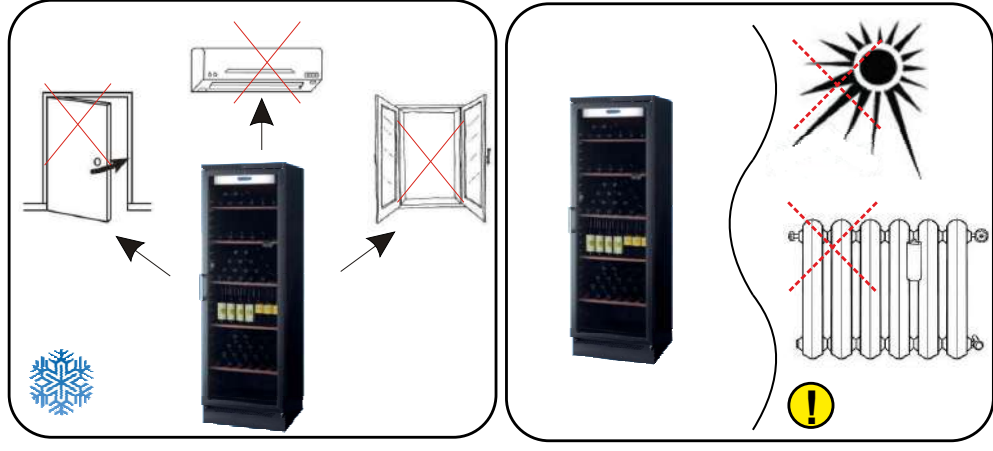
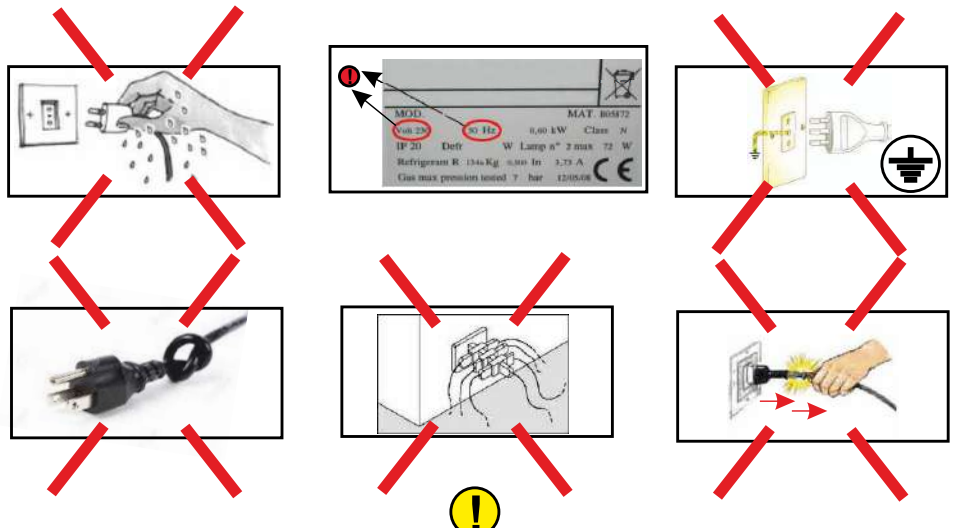

COD: *ZMJ169900* Rev. 0_15



COLD
ENGINEERING
TECFRIGO

TECFRIGO s.p.a.
42024 Castelnovo di Sotto
(Reggio Emilia) Italy
Via Galileo Galilei, 22
Tel. 0522.683246 / 0522.688443
Fax 0522.682196
Fax Uff. amm. 0522.688444
e-mail: info@tecfrigo.com
<http://www.tecfrigo.com>



Management
System
ISO 9001:2015



www.tuv.com
ID 9105015489



COLD
ENGINEERING
TECFRIGO

