

# BEDIENUNGSANLEITUNG



KBS Gastrotechnik GmbH – Schoßbergstraße 26 – 65201 Wiesbaden

# Marecos

## Cooler than ever

### **MODELOS HORECA (PT)**

Instruções de Manutenção e Utilização  
"Instruções originais"

### **HORECA MODELS (EN)**

Operating and Maintenance Manual  
"Original instructions"

### **MODELOS HORECA (ES)**

Instrucciones de Mantenimiento y Utilización  
"Instrucciones originales"

### **MODÈLES HORECA (FR)**

Instructions de Maintenance et Utilisation  
"Instructions originales"

### **HORECA MODELLE (GE)**

Wartungs- und Nutzungsanleitungen  
„Originalanleitungen“

### **MODELOS HORECA (IT)**

Manuale d'uso e manutenzione  
"Istruzioni originali"

1. Informação Geral .....	3
1.1. Condições Gerais .....	3
1.2. Restrições de Uso e Manutenção .....	3
2. Instruções de Segurança .....	4
2.1. Segurança Geral .....	4
2.2. Segurança Técnica .....	6
2.3. Recomendações de Utilização .....	7
3. Instalação .....	9
3.1. Desembalar o Equipamento .....	9
3.2. Transporte e Movimentação do Equipamento .....	9
3.3. Localização do Equipamento .....	9
3.4. Aplicação de Acessórios .....	10
3.5. Antes de Ligar .....	11
3.6. Ligar à Corrente .....	12
4. Funcionamento .....	12
4.1. Modelos Termóstato Digital .....	12
4.1.1. Carel Easy.....	12
4.1.2. Carel IJF.....	15
4.1.3. Dixell .....	18
4.2. Modelos Termóstato Analógico .....	19
4.3. Carga de produto .....	20
4.4. Descongelamento .....	21
4.4.1 Modelos Frio Positivo .....	21
4.4.2 Modelos Frio Negativo .....	21
5. Manutenção .....	22
5.1 Limpeza .....	22
6. Inversão do Sentido da Porta .....	23
7. Substituição da Iluminação (Modelos em que é aplicável) .....	23
8. Guia para Detecção de Avarias .....	24
8.1 Auxiliar para Reparações .....	25
9. Instruções de Reciclagem .....	26
9.1. Reciclagem da Embalagem .....	26
9.2. Reciclagem dos Equipamentos Usados .....	26
Anexos I – Esquema Elétrico	
Anexo II – Declaração de conformidade	
Anexo III – Ficha de produto (quando aplicável)	

## **1. INFORMAÇÃO GERAL**

### **1.1. CONDIÇÕES GERAIS**

Para sua segurança e para uma utilização correta do equipamento, antes de o instalar pela primeira vez deverá ler atentamente estas instruções e cumprir com os avisos e recomendações nelas contidas.

Deverá manter estas instruções num local seco e seguro, estando sempre acessíveis ao utilizador, uma vez que contêm informações importantes sobre instalação, utilização e manutenção do equipamento. Guarde toda a documentação para sua utilização ou para outra pessoa que venha a possuir este equipamento.

Uma instalação adequada e uma utilização racional, em consonância com estas instruções, permitirá obter um melhor rendimento do equipamento.

### **1.2. RESTRIÇÕES DE USO E MANUTENÇÃO**

Os modelos ARV 4 FV; ARV 36; ARV 66; ARV 100; ARV 150; ARV 200; ARV 250; ARV 350; ARV 400; ARV 430; ARV 450; ARV 600; ARV 800; MM5; ATP 500; AP 600; ATG 600; ASP 400; AGP 700; AGP 1400; BRS; BRG; BR SB; BR GB; BPP; BPG; FGB; RK e MRK (e suas variantes) são concebidos para o arrefecimento e conservação de produtos frescos e bebidas.

Os modelos ACE 66; ACE 150; ACE 400; ASP 400 N; ACV 420; ACE 430; ACE 450; MM5 N; ATP 500 N; ATG 600 N; AP 600 N; AGP 700 N; AGP 1400 N (e suas variantes) são concebidos para a conservação de produtos congelados

As variantes de porta opaca dos modelos ARV 36; ARV 66; ARV 100, ARV 150, FGB, BRS, BRG, BR SB e BR GB são considerados balcões de refrigeração para utilização profissional.

As variantes de porta opaca dos modelos AP 600, MM5, ATG 600, ARV 450, ASP 400, ARV 800, AGP 700 e AGP 1400, ARV 200; ARV 250; ARV 350; ARV 400; ARV 430; ARV 600 e ATP 500 são equipamentos de refrigeração vertical para utilização profissional.

Os modelos ASP 400 N, AGP 700 N e AGP 1400 N são equipamentos de conservação de congelados verticais para utilização profissional.

As variantes de porta em vidro dos modelos ARV 4 FV, ARV 36, ARV 66, ACE 66, ARV 100, ARV 150, ACE 150, ARV 200, ARV 250, ARV 350, ARV 400, ACE 400, ASP 400, ARV 430, ACE 430, ARV 450, MM5, ATP 500, AP600, ARV 600, ATG 600, AGP 700, ARV 800, AGP 1400, BRS, BRG, e FGB, bem como os modelos MRK 6, MRK 102, OC150, Fast Line e MRV 400 são considerados como equipamentos frigoríficos com função de venda direta.

**Nota 1:** ARV (Armário de Refrigeração Vertical) // 4; 36; 66; 100; 150; 200; 250; 350; 400; 430; 450; 600; 800 (dimensão/série)

**Nota 2:** MM5 (Móvel Marecos 500 lts); ATP (Armário Topo Padaria 600x400, 500 lts); AP 600 (Armário de Pastelaria GN 2/1, 600 lts); ATG 600 (Armário Topo Gastronomia GN2/1, 600 lts); ASP 400 (Armário Snack Profissional, 400 lts); AGP 700/1400 (Armário Gastronomia Profissional, 700 ou 1400 lts) ACV 420 (Armário Congelação Ventilado). Modelos positivos e negativos (N)

**Nota 3:** BRS (Bancada Refrigeração Snack); BRG (Bancada Refrigeração Gastronomia); BRSB (Bancada Refrigeração Snack Baixa); BRGB (Bancada Refrigeração Gastronomia Baixa); BPP (Bancada Preparação Pizza); BPG (Bancada Preparação Gastronomia).

**Nota 4:** FGB (Frigobar); RK (Refrigerador Horizontal); MRK (Móvel Refrigerador Horizontal).

**Nota 5:** ACE (Armário de Conservação Estático) // 66; 150; 400; 430 (dimensão/ série).

**Nota 6:** OC (Open Cooler, 150 lts); MRV (Refrigerador Mural).

## 2. INSTRUÇÕES DE SEGURANÇA

### 2.1. SEGURANÇA GERAL

A utilização e manuseamento deste equipamento não é aconselhado a crianças e a pessoas com capacidades mentais, psíquicas ou sensoriais reduzidas. Não é igualmente aconselhada a utilização do equipamento por pessoas com pouca experiência ou conhecimento do funcionamento do mesmo, a menos que acompanhados e supervisionados por uma pessoa devidamente instruída e responsável pela sua segurança.

As crianças não devem brincar com o equipamento.



Não deixar a embalagem e todos os seus componentes ao alcance das crianças. Perigo de asfixia! A embalagem pode conter cartões ou películas.

Antes de ligar o equipamento, verificar se o cabo e a ficha de alimentação sofreram algum dano durante o transporte. Em caso de dano, este deverá ser imediatamente substituído pelo fabricante ou revendedor qualificado para o efeito, a fim de evitar qualquer risco de electrocução.

As condições de operacionalidade do equipamento são indicadas na placa de características no interior do mesmo, através do indicador classe climática. O equipamento pode ser classificado de acordo com as classes abaixo:

Classe Climática	Temperatura Máx. Ambiente	Humidade Máx. Relativa
3	25 °C	60%
4	30 °C	55%
5	40 °C	40%

A temperatura mínima de operação é de 10°C.

## 2.2. SEGURANÇA TÉCNICA



Este equipamento tem uma pequena quantidade de fluido refrigerante (R600a ou R290, consoante o modelo) não poluente, mas inflamável. Deverá ter cuidado para que a tubagem do fluido refrigerante não sofra danos durante o transporte ou montagem. O fluido refrigerante, ao libertar-se poderá causar danos nos olhos ou inflamar-se.

### Em caso de danos:

- Deverá manter o aparelho afastado de chamas ou fontes de ignição;
- Arejar bem o compartimento durante alguns minutos;
- Desligar a ficha da tomada de corrente;
- Contactar os serviços técnicos.



O compartimento onde o equipamento for instalado, deverá ser tanto maior quanto maior for a quantidade de fluido refrigerante do aparelho. Em espaços muito pequenos e na ocorrência de uma fuga, pode formar-se uma mistura de gás/ ar inflamável.

O compartimento deverá ter no mínimo 1m<sup>3</sup> por cada 8 gr do agente refrigerador. A quantidade de agente refrigerador do aparelho está indicada na placa de características, situada no interior do mesmo.



A substituição do cabo elétrico e outras reparações só podem ser efetuadas por serviços técnicos qualificados, por forma a evitar situações de perigo. Instalações e reparações inadequadas podem acarretar vários perigos para o utilizador.

### **2.3. RECOMENDAÇÕES DE UTILIZAÇÃO**

- Não tocar no aparelho com as mãos e os pés molhados ou húmidos;
- Desligar o equipamento da tomada puxando pela ficha e não pelo cabo de alimentação;
- Nunca utilizar aparelhos elétricos dentro do equipamento (ex.: aquecedores, aparelhos elétricos para fazer gelados, etc.) Perigo de explosão!
- Não guardar no aparelho produtos com gases propulsores (por ex.: latas de spray) e produtos explosivos. Perigo de explosão!



- Álcool de elevada percentagem só pode ser guardado dentro do aparelho, se em recipiente hermeticamente fechado e em posição vertical;
- Para descongelar e limpar, deve desligar a ficha da tomada;
- Nunca utilizar dispositivos mecânicos ou outros meios para acelerar o processo de descongelação, diferentes dos recomendados pelo fabricante (ex. descongelar ou limpar o aparelho com um aparelho de limpeza a vapor! O vapor pode atingir os componentes elétricos e provocar um curto-circuito. Perigo de choque elétrico!
- Não utilizar quaisquer objetos pontiagudos ou de arestas vivas para eliminar gelo simples ou em camadas. Poderá assim danificar a tubagem onde circula o agente refrigerador, podendo este libertar-se, incendiar-se ou provocar ferimentos nos olhos! Não danificar o circuito de refrigeração;
- No caso de aparelhos com fechadura deve guardar a chave fora do alcance das crianças!

### **3. INSTALAÇÃO**

#### **3.1. DESEMBALAR O EQUIPAMENTO**

Desembale o armário removendo a embalagem assim como as suas proteções e estrados. Ter em atenção o local de armazenagem dos produtos retirados, colocando-os fora do alcance das crianças, tentando se possível depositá-los em locais que permitam a sua reciclagem;

#### **3.2. TRANSPORTE E MOVIMENTAÇÃO DO EQUIPAMENTO**

Verifique se o equipamento não sofreu nenhum dano durante o transporte. Se verificar algum dano, deverá comunicá-lo à transportadora e mencioná-lo no documento da entrega.

Se durante o transporte, o equipamento for movimentado na posição horizontal, o mesmo deverá ficar em repouso por um período nunca inferior a seis horas, antes de ser ligado à corrente.

Elevação, movimentação e transporte do aparelho sem equipamento adequado pode causar ferimentos pessoais ou danos materiais. Use elevação adequada para carregar, descarregar e movimentar o equipamento sempre que necessário.

Nunca movimente o equipamento com produto no interior. Antes de o fazer desligue o equipamento da tomada de corrente e retire os produtos do seu interior acondicionando-os.

Após colocação no local adequado, verifique se o cabo de alimentação não ficou danificado. Um cabo de alimentação danificado pode provocar um choque elétrico ou incêndio. Se o cabo de alimentação se danificar, este deve ser substituído pelo fabricante, agente autorizado ou por pessoal qualificado por forma a evitar o perigo.

#### **3.3. LOCALIZAÇÃO DO EQUIPAMENTO**

O equipamento deve ser instalado em local seco e ventilado, assente num pavimento plano e com capacidade para suportar o seu peso, incluindo a sua carga máxima. Este deverá ser posicionado de modo a que a ficha fique acessível.

Deverá evitar deslocar o armário quando o mesmo estiver com produto no interior.

Instalar o equipamento deixando um espaço de 5 cm entre o aparelho e qualquer outro móvel ou parede, permitindo assim uma circulação natural de ar.

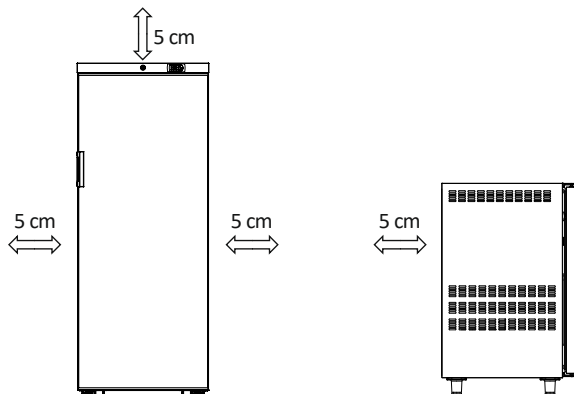

A fim de reduzir o consumo energético, o equipamento deverá ficar afastado de qualquer fonte de calor e fora da ação direta dos raios solares. Não obstruir a grelha inferior e/ou superior para a ventilação e manutenção.

### 3.4. APLICAÇÃO DE ACESSÓRIOS

Conforme aplicável, os seguintes acessórios deverão ser instalados:

- Aplicar os dois niveladores por baixo do equipamento, na frente, bastando para isso enroscar os mesmos nos dois orifícios existentes;
- Aplicar os pés de inox ou rodas nos orifícios existentes na parte inferior do equipamento, utilizando uma chave nº 10;
- Colocar o puxador na traseira e na porta do equipamento bastando apertar os parafusos nos orifícios existentes.
- Antes de colocar as prateleiras, aplicar em primeiro lugar os suportes fornecidos no interior do equipamento nas calhas respetivas.
- Colocar a aparadeira fornecida no interior do equipamento por baixo do mesmo, de acordo com a figura seguinte.

Garantir que o tubo de esgoto está direcionado para a aparadeira.



- Aplicação de aparadeira de caricas:

Para colocar:



- 1 – Encaixar a ranhura inferior no suporte
- 2 – Puxar para cima e encaixar a ranhura superior no suporte
- 3 – Baixar a aparadeira

Para retirar:

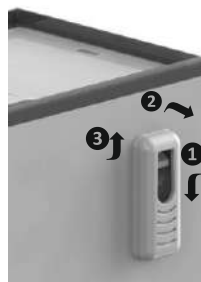

- 1 – Fazer subir a aparadeira
- 2 – Desencaixar da ranhura superior
- 3 – Baixar a aparadeira até sair do suporte inferior.

### 3.5. ANTES DE LIGAR

Antes de ligar o equipamento pela primeira vez, deve limpar o seu interior com uma solução de um produto de lavagem não alcalino (não usar produtos corrosivos) e em seguida secar bem. Para execução desta operação é obrigatório o equipamento estar desligado da corrente.

### 3.6. LIGAR À CORRENTE

Antes de ligar o equipamento à corrente, é conveniente verificar se a tensão e frequência condizem com o indicado na placa de características. Deve efetuar a ligação do aparelho obrigatoriamente a uma tomada com terra e assegurar que o cabo de ligação não fica enrolado.

Caso o comprimento do cabo não seja suficiente, o mesmo deverá ser substituído por uma pessoa qualificada. Não utilize extensões.

## 4. FUNCIONAMENTO

### 4.1. MODELOS TERMÓSTATO DIGITAL

#### 4.1.1. CAREL EASY

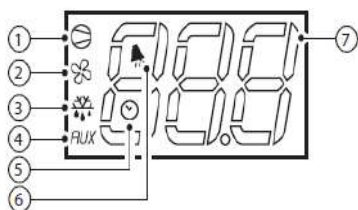
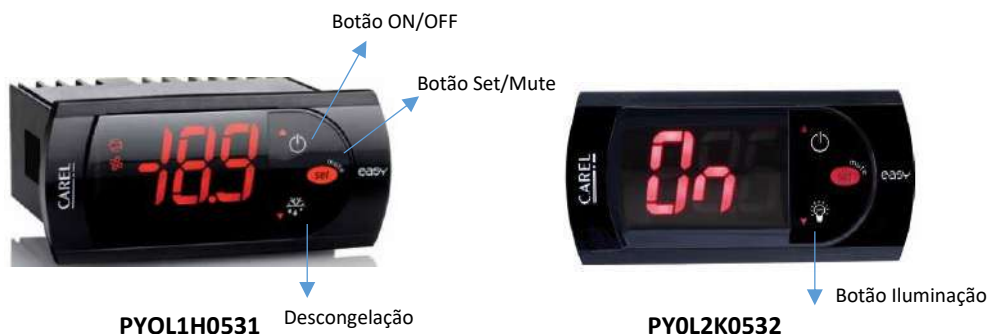

Led	Função
1	Compressor
2	Ventilador
3	Descongelação
4	Saída Auxiliar
5	Relógio (RTC) (alguns modelos)
6	Alarme
7	Algoritmos

O funcionamento do equipamento é controlado na sua totalidade pelo termóstato digital, que permite a seleção de temperatura e controla o funcionamento da iluminação através do botão . (modelos com porta em vidro e porta opaca com iluminação).

Ligue o equipamento à tomada de corrente. Caso no digital apareça a informação “OFF”, pressione o botão ON/OFF durante 3 segundos.

É necessário esperar +/- 3 minutos para que o compressor arranque depois de ligar o armário à corrente.

O setpoint definido de fábrica nos equipamentos de frio positivo da gama Simplify é de +3°C, podendo ser regulado no termostato entre +1°C e +8°C.

Nos modelos de frio negativo da gama Simplify o setpoint definido de fábrica é de -20°C, podendo ser regulado no termostato entre -16°C a -22°C.

Nos modelos sub-zero o setpoint definido de fábrica é de -1°C, podendo ser regulado entre -3°C e +10°C.

O modelo ACE 66, desenvolvido como congelador de copos, tem um setpoint de fábrica de -10°C, permitindo regular a temperatura entre -8°C e -12°C.

Nos modelos ACE 150 com porta em vidro, o setpoint de fábrica é de -18°C, permitindo regular a temperatura entre -12°C e -20°C.

Nos frigobares o setpoint definido de fábrica é de +3°C, podendo ser regulado no termostato entre +2°C e +8°C.

O setpoint definido de fábrica nos equipamentos de frio positivo e porta opaca da gama Professional é de +3°C, podendo ser regulado no termostato entre -2°C e +8°C. Nas referências de porta em vidro, o termostato pode ser regulado entre +1°C e +8°C.

Nos modelos de frio negativo da gama Professional de porta opaca, o setpoint de fábrica é -20°C, podendo ser regulado de -15°C a -25°C. Nas versões com porta em vidro a temperatura pode ser regulada entre -15°C e -22°C.

O termostato vai bloqueado de fábrica, permitindo apenas ajustar a temperatura desejada (set point). Para o fazer, pressionar a tecla "Set", após o valor programado começar a piscar, obter o valor pretendido com as teclas ""▲" e ""▼" e voltar a pressionar a tecla "Set" para fixar o valor.

A temperatura visualizada no display é a temperatura interna do equipamento.

O nível de ruído do equipamento é inferior a 70dB.

**Nota:** O diferencial de temperatura do equipamento (diferencial entre temperatura máxima e mínima admissível) está regulado a 3°C de fábrica, nas bancadas frigoríficas e frigobares, modelos ARV 800, BRS, BRG, BPP, BPG e FGB, o diferencial é de 4°C, e nos modelos ARV 36; ARV 66, ARV 150, ARV 350 e ARV 450 em que o diferencial é de 2°C.

Ao carregar o armário na sua totalidade, é possível que o alarme comece a tocar após 2 horas, caso não tenha atingido a temperatura programada, sendo "Hi" visível no display. Pressionar a tecla "mute" para desligar o alarme e aguardar 12 horas para estabilização da temperatura. Caso a temperatura programada não tenha sido atingida neste espaço de tempo, contactar os nossos serviços técnicos.

No termostato poderão aparecer as seguintes mensagens de funcionamento:

Mensagens de Funcionamento	
Mensagem	Descrição
E0	Rutura da Sonda Ambiente
E1	Rutura da Sonda de Descongelação
LO	Alarme de Temperatura Baixa
HI	Alarme de Temperatura Alta
DF	Descongelação em Curso
OFF	Standby
Dor	Porta aberta
ENS	Modo Poupança de Energia

Para desligar, pressionar o botão ON/OFF (informação “OFF” no display, equipamento desligado) ou retirar a ficha da tomada de corrente. Esperar 10 minutos antes de voltar a ligar o equipamento.

### **MODO (ENS (ENERGY SAVING)/ECO (QUANDO APLICÁVEL)**



**PJS4C4H001**

ENS/ECO – Poupança de energia – ao fim de 2 horas sem abrir a porta o equipamento entra automaticamente em economia de energia, desligando a luz e aumentando o “set point” em + 1°C e o diferencial em +1°C. Após 4 horas o armário voltará à temperatura normal. Para passar de ENS/ECO para funcionamento normal basta abrir a porta por mais de 10 segundos ou pressionar o botão ES no digital (interruptor  ON, luz sempre acesa).

Ao carregar o armário na sua totalidade, é possível que o alarme comece a tocar após 2 horas, caso não tenha atingido a temperatura programada, sendo “Hi” visível no display. Pressionar a tecla “mute” para desligar o alarme e aguardar 12 horas para estabilização da temperatura. Caso a temperatura programada não tenha sido atingida neste espaço de tempo, contactar os nossos serviços técnicos.



Com este comando, o equipamento possui características próprias

- Um modo de dia e noite (Modo noite ENS/ ECO visível no display). Ajuste automático da temperatura para poupança de energia sem a necessidade de seguir a prática comum de desligar o equipamento;
- Os produtos são preservados por exemplo, a quatro (4) graus durante o dia e preservados a 6 graus durante a noite, segundo programação de fábrica;
- As luzes e o modo de poupança de energia estão programados para ligar e desligar de acordo com o tempo em que a porta se mantém fechada. Existe, no entanto, um botão de iluminação caso se pretenda manter a iluminação sempre ligada;
- Otimização da descongelação automática;
- Redução do consumo energético parando o ventilador quando não é necessário;
- Temperatura do armário ajustável;
- A Detecção automática de gelo no evaporador e deteção da falta de gás.

#### 4.1.2. CAREL IJF





O funcionamento do equipamento é controlado na sua totalidade pelo termóstato digital, que permite a seleção de temperatura e controla o funcionamento da iluminação (em caso de existente).

Ligue o equipamento à tomada de corrente. Se aparecer OFF (armário desligado) no visor, pressione  até aparecer no visor --- para desbloquear o termóstato, pressione  aparece ON (armário ligado).



#### Para alterar o Set Point:

- Pressione  até aparecer no Visor --- para desbloquear o termóstato;
- Pressione SET e aparece o SetPoint atual, para alterar a temperatura pressione:



SET para subir ou  para descer e confirme na tecla  (senão confirmar a temperatura introduzida não será gravada).



### Para ligar/desligar a luz

- Pressione  até aparecer no visor --- para desbloquear o termóstato;
- Apoiar no símbolo  para mudar o estado da iluminação de ON para OFF ou vice-versa.

### Função HACCP (quando ativa) – HACCP Ativo

HF – Alarme HACCP ativo e Símbolo  a piscar (por falta de energia ou ao ligar pela primeira vez).

 Símbolo aceso após desbloquear teclado. Esta função alerta para a existência de uma temperatura elevada no interior do equipamento por um período prolongado podendo desta forma afetar a qualidade dos produtos conservados.

Aquando da ocorrência deste alarme aparece no visor o símbolo , o símbolo  (se a temperatura se mantiver alta) e o símbolo  a piscar sendo audível o alarme sonoro.

Aparece também uma alternância com a temperatura interna o tipo de alarme que ocorreu. HA = alarme de temperatura alta/ HF alarme de temperatura alta após falta de energia (normalmente quando se liga o armário pela primeira vez).

Poderá surgir também H1 = alarme de temperatura demasiado alta

Para consultar o alarme e desligar o alarme sonoro

Apoiar sobre  = HAn

Apoiar sobre  = número de alarmes de alta temperatura

Tecla  para descer HFn

Apoiar sobre  = nome do alarme de alta temperatura após faltar a energia

Tecla  para descer = rHP

Apoiar sobre  = aparece 0

Tecla  aparece 1 apoiar em  e limpa o número de alarmes.





Alarmes em memória:



Para reset total no alarme HACCP em memória (eliminar HA ou HF e símbolo  a piscar);

Apoiar em  para desbloquear teclado - - -



Apoiar novamente em  aparece psd

Apoiar novamente em  e com "Set" colocar password= 11 apoiar .

Aparece dir com a tecla  navegar até ALM apoiar , aparece AH e ir até rSA apoiar em  =0 com "set" colocar 1 apoiar em  = rSA (memória limpa)

Apoiar em  = Esc para voltar a ALM, navegar com  até Esc apoiar em  e voltar ao menu desbloquear - - -. Não apoiar em tecla nenhuma ao fim de algum tempo o termóstato volta ao menu normal ou simplesmente desligar o armário da tomada de corrente e religar o mesmo.

Nota: Não altere nenhum dos outros parâmetros que aparecer com a introdução Pass= 11.

Apoiando na tecla  para desbloquear --- aparece símbolo  que permite apoiando no mesmo e utilizar as teclas "Set" ou  visualizar o tipo de alarmes ocorridos.

Para além do modo convencional de acesso aos parâmetros, este controlador possui um sistema que permite aceder a várias funcionalidades através de Bluetooth ou NFC. O funcionamento do modo de conectividade é explicado no QUIck Guide fornecido juntamente com este manual.

O setpoint definido de fábrica nos equipamentos de frio positivo e porta opaca da gama profissional é de +3°C, podendo ser regulado no termóstato entre -2°C e +8°C. nas referências de porta em vidro, o termóstato pode ser entre +1°C e +8°C. O modelo ASP 400 FISH é específico para a conservação de peixe, tendo um setpoint de fábrica de +3°C e podendo ser regulada a temperatura no termóstato entre 0°C e +5°C.

Nos modelos de frio negativo da gama profissional de porta opaca, o setpoint de fábrica é de -20°C, podendo ser regulado de -15°C a -25°C. Nas versões com porta em vidro a temperatura pode ser regulada entre -15°C e -22°C.

A referência BPG é específica para a preparação de refeições e saladas, sendo o setpoint de fábrica definido de +3°C e podendo ser regulado entre 0°C e 6°C.

A temperatura visualizada no display é a temperatura interna do equipamento.

Ao carregar o armário na sua totalidade, é possível que o alarme comece a tocar após 2 horas, caso não tenha atingido a temperatura programada, sendo “Hi” visível no display. Pressionar a tecla “mute” para desligar o alarme e aguardar 12 horas para estabilização da temperatura. Caso a temperatura programada não tenha sido atingida neste espaço de tempo, contactar os nossos serviços técnicos.

No termóstato poderão aparecer as seguintes mensagens de funcionamento.

Mensagem	Descrição
AFr	Protecção gelo
CHt	Alarme temperatura alta do condensador
cht	Aviso de alta temperatura do condensador
dor	Porta aberta
E1	Problema sonda 1 ambiente
E2	Problema sonda 2 evaporador
E3	Problema sonda 3 condensador
E5	Problema sonda 5
Ed1	Descongelação terminada depois de tempo máximo
H1	Temperatura alta
Lo	Temperatura baixa
HA	Alarme de temperatura alta durante operação
HF	Alarme de temperatura alta após falta de energia
rsF	Alarme fuga de gás

#### 4.1.3. DIXELL



#### XR60CH / XR70CH

O funcionamento do equipamento é controlado na sua totalidade pelo termóstato digital, que permite a seleção de temperatura e controla o funcionamento da iluminação (em caso de existente).

Ligue o equipamento à tomada de corrente. Caso no digital apareça a informação “OFF”, pressione o botão ON/OFF durante 3 segundos.

O setpoint definido de fábrica nos equipamentos de frio positivo é de +2°C, podendo ser regulado no termostato entre -2°C e +8°C.

O setpoint definido de fábrica nos equipamentos de frio positivo para Peixe é de +2°C, podendo ser regulado no termostato entre 0°C e +5°C.

Nos modelos de frio negativo o setpoint definido de fábrica é de -20°C, podendo ser regulado no termostato entre -10°C a -22°C.

O termóstato vai bloqueado de fábrica, permitindo apenas ajustar a temperatura desejada (setpoint). Para o fazer, pressionar a tecla “Set”, após o valor programado começar a piscar, obter o valor pretendido com as teclas “▲” e “▼” e voltar a pressionar a tecla “Set” para fixar o valor.

No termostato poderão aparecer as seguintes mensagens de funcionamento:

Mensagens de Funcionamento	
Mensagem	Descrição
P1	Falha na Sonda Ambiente
P2	Falha na Sonda do Evaporador
P3	Falha na Terceira Sonda
HA	Alarme de Temperatura Máxima
LA	Alarme de Temperatura Mínima
dA	Porta Aberta
EA	Alarme Externo
CA	Alarme Externo Grave (i2F=bAL)
CA	Alarme de Pressão (i2F=bAL)
rtc	Relógio de Tempo Real
rtF	Falha na Placa do Relógio de Tempo Real

Para desligar, pressionar o botão ON/OFF (informação “OFF” no display, equipamento desligado) ou retirar a ficha da tomada de corrente. Esperar 10 minutos antes de voltar a ligar o equipamento.

## 4.2. MODELOS COM TERMÓSTATO ANALÓGICO



**Termóstato Analógico**



**Termómetro Digital**

O funcionamento do equipamento é controlado por um interruptor geral 0/1, um interruptor de iluminação e um termóstato que permite a seleção da temperatura no interior do mesmo.

A escala está dividida em 4 posições:

- Posição 0: O equipamento não funciona;
- Posição 1: Mínimo (temperatura +6°C; 10°C);
- Posição 2: Médio (temperatura +3°C; +6°C)
- Posição 3: Máximo (temperatura +1°C; +3°C)

**Nota:** Ter em atenção que na posição 3 a temperatura interna do equipamento poderá ser 0°C ou menor, tornando-se perigoso para algumas bebidas ou alimentos, congelando-os.

Os equipamentos com termóstato analógico, estão equipados com um termómetro que permite ler a temperatura interna do equipamento. Este termómetro pode ser analógico (normalmente colocado no interior do equipamento), ou digital (exemplo da imagem anterior, colocado no exterior do equipamento, normalmente na grelha frontal).

Nos modelos de porta de vidro, a iluminação interna é controlada pelo interruptor de iluminação. Para uma maior economia de energia, deve desligar-se a iluminação interna, por exemplo, durante o período noturno.

Para desligar o equipamento, atuar sobre o interruptor 0/1, rodar a posição do termóstato para a posição "0", ou simplesmente retirar a ficha da tomada de corrente. Esperar 10 minutos antes de voltar a ligar o equipamento.

### 4.3. CARGA DE PRODUTO

Efetuar a carga de produto no equipamento de maneira que os produtos fiquem devidamente acondicionados, evitando acidentes aquando o seu manuseamento. Alguns equipamentos poderão ter limite de carga, assinalado com um autocolante especial para o efeito. Não deverá colocar produtos acima desse limite sob pena de afetar o normal funcionamento da unidade.

A carga máxima admissível por prateleira é de 40 Kg/m<sup>2</sup>.

Nos equipamentos com termostato digital, ao carregar o equipamento na sua totalidade é possível que o alarme comece a tocar após 2 horas, caso este ainda não tenha atingido a temperatura programada. Pressionar qualquer tecla para desligar o alarme e aguardar 12 horas para estabilização da temperatura. Caso a temperatura programada não tenha sido atingida nesse espaço de tempo, contactar os nossos serviços técnicos ou dos nossos revendedores.

## **4.4. DESCONGELAÇÃO**

### **4.4.1. MODELOS FRIO POSITIVO**

No caso dos modelos com termóstato digital, a descongelação é automática e controlada pelo próprio termóstato. O ciclo é pré-programado de fábrica para se realizar a cada 4 horas, durante 20 minutos, exceto nos equipamentos com duas sondas em que o intervalo entre descongelações é de 6 horas durante 20 minutos (apenas efetua se necessário), e no caso dos ARV 36; ARV 66; ARV 150; ARV 350 e ARV 450, em que o intervalo entre descongelações é de 5 horas durante 20 minutos.

As águas provenientes do processo de descongelação são drenadas por um orifício para uma aparadeira sendo posteriormente evaporadas, exceto no modelo ASP 400 onde existe um orifício de drenagem no fundo do equipamento, com ligação a uma bandeja que deverá ser despejada manualmente quando necessário.

Assegure-se que o orifício de drenagem não se encontra bloqueado.

Nos modelos com termóstato analógico, a descongelação é manual, devendo para isso desligar o equipamento durante um período mínimo de 2 horas. A água proveniente do processo de descongelação é drenada para o compartimento do compressor, por intermédio de um orifício de drenagem e recolhida numa aparadeira, sendo posteriormente evaporada. Assegure-se que o orifício de drenagem não se encontra bloqueado. Quando possível, ligar o orifício de drenagem ao sistema de esgotos.

### **4.4.2. MODELOS FRIO NEGATIVO**

No modelo ASP 400 N, ACV 420, AGP 700 N e AGP 1400 N a descongelação é automática e controlada pelo próprio termóstato. O ciclo é pré-programado de fábrica para se realizar a cada 6 horas durante 20 minutos (apenas efetua se necessário).

As águas provenientes do processo de descongelação são drenadas por um orifício para uma aparadeira no fundo do equipamento, que deverá ser despejada manualmente quando necessário.

Assegure-se que o orifício de drenagem não se encontra bloqueado.

Nos restantes equipamentos de frio negativo, a descongelação é manual e deverá ser efetuada no mínimo de 6 em 6 meses. Desligar a ficha da tomada de corrente e esperar que o equipamento descongele.

Colocar um recipiente por baixo do tubo de esgoto frontal, retirar o tampão do orifício de esgoto interior e aguardar que o gelo descongele (não utilizar água quente).

Não utilize objetos pontiagudos para remover o gelo, poderão danificar o interior do equipamento.

Não utilize processos mecânicos, elétricos ou químicos para acelerar o processo de descongelação.

## 5. MANUTENÇÃO

**ATENÇÃO:** Antes de qualquer trabalho de inspeção, manutenção e limpeza, o cabo de alimentação do equipamento deve ser desligado da fonte de alimentação, de forma a evitar qualquer choque elétrico ou lesão. Durante a manutenção, não respirar poeiras ou aerossóis perto do equipamento, eles podem ser prejudiciais à sua saúde.

A manutenção frequente e executada corretamente é essencial para garantir desempenho e funcionalidade do equipamento, como tal recomenda-se uma manutenção pelo menos duas vezes por ano e uma limpeza pelo menos 1 vez por mês;

Para uma manutenção eficaz, deverão ser executadas as seguintes operações:

- Lubrificar as dobradiças e juntas. Limpe todo o excesso de lubrificante;
- Verificar se o aparelho está nivelado. Se necessário, ajustar os niveladores/pés.
- Inspeccionar todas as vedações e juntas. Certifique-se de que eles ainda sejam macios e flexíveis.

Manter o equipamento limpo, evitando acumular pó ou outros materiais nas grelhas de ventilação.

**As operações de manutenção devem ser efetuadas pelo fabricante, pelos seus agentes autorizados ou pessoal qualificado de modo a evitar o perigo. Não deverão ser realizadas por crianças sem supervisão.**

### 5.1. LIMPEZA

A limpeza do equipamento deve ser efetuada pelo menos uma vez por mês. As seguintes operações deverão ser executadas:

- Manter sempre o equipamento sem gelo. Use um pano macio ou escova suave para remover o gelo solto. Nunca use ferramentas afiadas e tenha cuidados para não danificar o vedante. Manter o equipamento sem gelo prolonga o seu tempo de vida útil;

- Limpar o exterior e interior do aparelho com um pano seco e macio, ou uma solução de água e detergente neutro;
- Limpar todas as vedações e juntas usando um pano húmido. Remover toda a sujidade e limpar com um pano seco depois;
- Não derramar água diretamente na unidade. Ao fazer isso, a água pode danificar os materiais de isolamento e os componentes elétricos;
- Remover a poeira do interior do compartimento do compressor usando apenas um pincel seco ou um aspirador;
- As peças do sistema de refrigeração desta unidade estão completamente vedadas. Não requerem nenhuma lubrificação.

## **6. INVERSÃO DO SENTIDO DA PORTA**

Instruções aplicáveis a modelos ARV 36, ARV 66, ARV 150, ARV 350, ARV 450 em todas as versões, e nos modelos de porta opaca ACE 66, ACE 150, ARV 400, ACE 400, ASP 400, ARV 430, ACE 430, AP 600, MM5, ATP 500, ATG 600 e AGP 700. Para outros modelos a alteração deverá ser efetuada em fábrica.

Deverá desligar o equipamento da corrente elétrica. Desapertar o tampo superior ou grelha inferior, retirando os dois parafusos na parte frontal e traseira ou parte inferior e superior. Ter atenção às ligações do termóstato digital, para que as mesmas não se desconectem.

Retirar o suporte inferior da porta e desapertar a mola superior da porta usando para isso uma chave estrela e chave 10.

Retire a porta e rode a mesma 180°. Voltar a aplicar a dobradiça com mola e o casquilho, por forma a que a mola fique a fazer força no sentido de fecho.

Aperte a mola no suporte superior e aperte o suporte inferior. O puxador deverá ser colocado nos orifícios existentes.

Ajuste a porta para que a mesma tenha uma correta vedação. Confirme se as ligações do termóstato digital se mantêm conectadas devidamente e feche o tampo superior.

## **7. SUBSTITUIÇÃO DA ILUMINAÇÃO (modelos em que é aplicável)**

Iluminação por led, com potência igual a 12W/m. Alimentação 12V DC.

Esta operação deve ser efetuada pelo fabricante, pelos seus representantes autorizados ou pessoal qualificado, de modo a evitar o perigo.



## 8. GUIA PARA DETEÇÃO DE AVARIAS

<b>Problema</b>	<b>Ações</b>
O aparelho não funciona	Verificar se faltou a eletricidade
	Verificar se existe corrente na tomada
O equipamento funciona, mas faz pouco frio	Verificar acumulação de pó no condensador
	Verificar programação do controlador
	Verificar se os ventiladores (quando aplicados) funcionam ou estão presos
	Verificar acumulação de gelo no evaporador
	Verificar se a porta está bem fechada
Aparece água no fundo do equipamento	Verificar se o orifício de drenagem não está bloqueado ou se o tubo não se encontra orientado para a aparadeira no compartimento do compressor
	Verifique nivelamento do equipamento
Alarme de alta temperatura (HI)	Verificar a acumulação de gelo no evaporador
	Verificar se os ventiladores funcionam (quando aplicados)
	Verificar se a porta não ficou demasiado tempo aberta
Alarme de temperatura baixa (LO)	Verificar temperatura do termóstato.
	Desligar equipamento 5 minutos e voltar a ligar.
A iluminação não funciona	Ligar/ desligar a tecla do digital com a função de interruptor de iluminação
Acumulação excessiva de gelo (modelos negativos)	Verificar temperatura e humidade do ambiente no qual o equipamento está inserido, de acordo com a classe climática apresentada na placa de características.
	Verificar vedação da porta.
Cabo de alimentação danificado	Se o cabo de alimentação se danificar, este deve ser substituído pelo fabricante, agente autorizado ou por pessoal qualificado por forma a evitar o perigo.

## 8.1. AUXILIAR PARA REPARAÇÕES

Ventilador interno não trabalha									
Temperatura abaixo dos limites	↓								
Leds não acendem		↓							
Luz não apaga			↓						
Led Pisca				↓					
Não chega à temperatura mas pára e arranca					↓				
Gelo no tubo da aspiração						↓			
Faz frio, não chega à temperatura							↓		
<b>Possíveis avarias / Reparações</b>									
•									Fios desligados ventilador/ Verificar ligação
•			•						Fio trocado no termóstato
•	•	•							Porta aberta (alarme porta aberta/ Fechar a porta e ver ligação micro porta)
•	•								Ventilador avariado/ Substituir ventilador
•									Avaria Relé termóstato digital/ Substituir termóstato digital
•									Temperatura evaporador superior a 10°C, ventilador desligado/ Aguardar que equipamento faça frio
•									Ventilador preso/ Verificar posição ventilador
•				•					Set Point temperatura/ Verificar programação
•									Ligações erradas no termóstato/ Verificar ligações
•					•				Termóstato de segurança/ Ver posição
	•	•							Porta vidro termóstato/ Pressionar AUX
	•	•							Porta opaca/ Fechar porta abrir porta
	•		•						Fios trocados no transformador/ Verificar ligações
	•		•						Transformador avariado/ Trocar transformador
	•		•						Leds avariados/ Trocar led
				•	•				Gás a mais/Verificar carga de gás

Se depois destas verificações a anomalia persistir, deverá ser pedida assistência técnica ao seu revendedor autorizado.

Deverá indicar a natureza da avaria, tipo de aparelho, número de série e a data da compra (fatura). O número de série e o tipo de aparelho encontram-se descritos na placa de características do equipamento (normalmente situada na lateral, no interior do equipamento).

Em caso de necessidade de acessórios ou peças sobressalentes, deverá também solicitá-las ao seu revendedor autorizado, mencionando sempre os dados sobre o equipamento descritos anteriormente.

**Nota:** Para proteção de pessoas e bens contra contactos diretos/ indiretos é obrigatório o uso de um diferencial de proteção da tomada de corrente diretamente a este equipamento de sensibilidade igual a 300 mA.

## 9. INSTRUÇÕES DE RECICLAGEM

### 9.1. RECICLAGEM DA EMBALAGEM

A embalagem protege o seu equipamento de danos durante o transporte. Os materiais utilizados são reutilizáveis.

Ter em atenção o local de armazenagem dos produtos de embalagem do equipamento, colocando-os fora do alcance das crianças, tentando se possível depositá-los em locais que permitam a sua reciclagem.

Ajude-nos a proteger o meio ambiente procedendo à reciclagem da embalagem. Contacte o seu agente ou serviços municipalizados para obter informação de como deve proceder.

### 9.2. RECICLAGEM DOS EQUIPAMENTOS USADOS

Este aparelho é marcado segundo a diretiva europeia 2012/19 CE, relativa aos aparelhos elétricos e eletrónicos (resíduos de equipamentos elétricos e eletrónicos – REEE). A diretiva define a forma de recolha e recuperação dos aparelhos usados em fim de vida nos países da CE.

Os aparelhos usados não são lixo sem valor. Eliminá-los respeitando o meio ambiente permitirá recuperar preciosas matérias-primas.

#### AVISO!



Em aparelhos fora de serviço deve:

- Desligar a ficha da tomada;
- Inutilizar o cabo elétrico de alimentação de corrente.

Os equipamentos de frio contêm fluido refrigerante e no isolamento compostos químicos. Ambos devem ser corretamente eliminados.



Deve ter cuidado para não danificar a tubagem do fluido refrigerante até à sua correta reciclagem.

Não perfurar o compressor ou tubagem (risco de explosão e derramamento de óleo)

1. General Information .....	28
1.1. General Conditions .....	28
1.2. Restrictions of Usage and Maintenance .....	28
2. Safety Instructions .....	29
2.1. General Safety .....	29
2.2. Technical Safety .....	30
2.3. Recommendations for Use .....	32
3. Installation .....	33
3.1. Unpacking the Equipment .....	33
3.2. Transport and Handling of Equipment .....	33
3.3. Positioning of the Equipment .....	34
3.4. Application of Accessories .....	34
3.5. Before Switching On .....	36
3.6. Connecting to the Electricity Mains .....	36
4. Operation .....	36
4.1. Digital Thermostat Models .....	36
4.1.1. Carel Easy.....	36
4.1.2. Carel IJF.....	39
4.1.3. Dixell .....	42
4.2. Analog Thermostat Models .....	43
4.3. Product Load .....	44
4.4. Defrosting .....	45
4.4.1. Positive Storage Models .....	45
4.4.2. Negative Storage Models .....	45
5. Maintenance .....	46
5.1. Cleaning .....	46
6. Door Reversal .....	47
7. Replacement of Lights (models where applicable) .....	47
8. Troubleshooting Guide .....	48
8.1. Repair Guide .....	49
9. Recycling Instructions .....	50
9.1. Recycling the Packaging .....	50
9.2. Recycling of Used Equipment .....	50

Annexes I - Wiring Diagram

Anexo II – Declaration of Conformity

Annexes III - Product Data Sheet (when applicable)

## 1. GENERAL INFORMATION

### 1.1. GENERAL CONDITIONS

For your safety and the proper use of the equipment, please read these instructions carefully and comply with the warnings and recommendations contained therein before installing the equipment for the first time.

You should keep these instructions in a safe and dry place and always accessible to the user as they contain important information on equipment installation, operation, and maintenance. Keep all documentation for your own use or for another person who may come to own this equipment in the future.

Proper installation and rational use, in accordance with these instructions, will enable a better performance of the equipment.

### 1.2. RESTRICTIONS OF USAGE AND MAINTENANCE

The models ARV 4 FV; ARV 36; ARV 66; ARV 100; ARV 150; ARV 200; ARV 250; ARV 350; ARV 400; ARV 430; ARV 450; ARV 600; ARV 800; MM5; ATP 500; AP 600; ATG 600; ASP 400; AGP 700; AGP 1400; BRS; BRG; BRSB; BRGB; BPP; BPG; FGB; RK, and MRK (and their variants) are designed for the chilling and preservation of fresh produce and beverages.

The models ACE 66; ACE 150; ACE 400; ASP 400 N; ACV 420; ACE 430; ACE 450; MM5 N; ATP 500 N; ATG 600 N; AP 600 N; AGP 700 N; AGP 1400 N (and their variants) are designed for the preservation of frozen products.

The opaque door variants of the models ARV 36; ARV 66; ARV 100, ARV 150, FGB, BRS, BRG, BRSB and BRGB are considered refrigerated counters for professional use.

The opaque door variants of the models AP 600, MM5, ATG 600, ARV 450, ASP 400, ARV 800, AGP 700 and AGP 1400, ARV 200; ARV 250; ARV 350; ARV 400; ARV 430; ARV 600 and ATP 500 are vertical refrigerated equipment for professional use.

The models ASP 400 N, AGP 700 N and AGP 1400 N are vertical frozen storage equipment for professional use.

The glass door variants of the models ARV 4 FV, ARV 36, ARV 66, ACE 66, ARV 100, ARV 150, ACE 150, ARV 200, ARV 250, ARV 350, ARV 400, ACE 400, ASP 400, ARV 430, ACE 430, ARV 450, MM5, ATP 500, AP600, ARV 600, ATG 600, AGP 700, ARV 800, AGP 1400, BRS, BRG, and FGB, as well as the MRK 6, MRK 102, OC150, Fast Line, and MRV 400 are considered refrigerated equipment with a direct sales function.

**Note 1:** ARV (Vertical Refrigerated Cabinet) // 4; 36; 66; 100; 150; 200; 250; 350; 400; 430; 450; 600; 800 (size/series)

**Note 2:** MM5 (Marecos Cabinet 500 litres); ATP (Bakery Countertop Cabinet 600x400, 500 liters); AP 600 (Pastry Cabinet GN 2/1, 600 liters); ATG 600 (Countertop Gastronomy Cabinet GN2 / 1, 600 liters); ASP 400 (Professional Snack Cabinet, 400 liters); AGP 700/1400 (Professional Gastronomy Cabinet, 700 or 1400 Lts) ACV 420 (Ventilated Freezing Cabinet). Positive and negative models (N).

**Note 3:** BRS (Snack Refrigerated Counter); BRG (Gastronomy Refrigerated Bench); BRSB (Low Snack Refrigerated Counter); BRGB (Low Gastronomy Refrigerated Counter); BPP (Pizza Preparation Counter); BPG (Gastronomy Preparation Counter).

**Note 4:** FGB (Minibar); RK (Horizontal Cooler); MRK (Horizontal Cooler).

**Note 5 :** ACE (Fixed Cooler) // 66; 150; 400; 430 (dimension/ series).

**Note 6:** OC (Open Cooler, 150 Lts); MRV (Wall Cooler).

## 2. SAFETY INSTRUCTIONS

### 2.1. GENERAL SAFETY

The use and handling of this equipment is not recommended for children and persons with reduced mental, physical, or sensory abilities. The use of the equipment by persons with little experience or knowledge of the operation of the equipment is also not recommended unless accompanied and supervised by a person who has been duly instructed and made responsible for their safety.

Children should not play with the equipment.



Keep the packaging and all its components out of the reach of children.

Choking hazard! The package may contain cartons or films.

Before connecting the equipment, check if the cable and power cord have been damaged during transport. In the event of damage, it must be replaced immediately by the manufacturer or its authorized dealer in order to avoid risk of electrocution.

The operating conditions of the equipment are shown on the nameplate inside the equipment, by means of the climate class indicator. The equipment can be classified according to the classes below:

Climate Class	Max. Environment Temperature	Max. Relative Humidity
3	25 °C	60%
4	30 °C	55%
5	40 °C	40%

The minimum operating temperature is 10°C.

## 2.2. TECHNICAL SAFETY





This equipment has a small amount of refrigerant (R600a or R290, depending on the model) which, while not non-polluting, is flammable.

Care should be taken to ensure that the refrigerant tube is not damaged during transportation or assembly. The refrigerant may cause damage to the eyes or ignite when released.

In case of damage:

- Keep the equipment away from naked flames or ignition sources;
- Air out the cabinet well for a few minutes;
- Disconnect the plug from the mains;
- Contact the technical service.

 The compartment where the equipment is installed should be as big as necessary for the refrigerant in the appliance. In very small spaces and in the event of a leak, a flammable gas/air mixture may form.

 The compartment should be at least 1m<sup>3</sup> for every 8 gr of refrigerant.

The amount of refrigerant in the appliance is indicated on the rating plate inside the same appliance.

 Replacement of the electrical cable and other repairs may only be carried out by



qualified service personnel in order to prevent dangerous situations. Improper installation and repairs can result in a number of hazards to the user.

### **2.3. USAGE RECOMMENDATIONS**

- Do not touch the appliance with wet or damp hands and feet;
- Disconnect the equipment from the socket by pulling on the plug, not the power cord;
- Never use electrical appliances inside the equipment (e.g. heaters, electric ice cream makers, etc.) Risk of explosion!
- Do not store flammable products in the appliance (e.g. spray cans) and explosive products. Risk of explosion!
- Keep alcoholic liquids with a high alcohol content in a hermetically sealed container and in a vertical position;
- To defrost and clean, unplug the appliance from the wall socket;
- Never use mechanical devices or other means to speed up the defrosting process other than those recommended by the manufacturer (e.g.

defrosting or cleaning the appliance with a steam cleaner! The steam can reach the electrical components and cause a short circuit. Electrical shock hazard!

- Do not use any pointy objects or with sharp edges to remove single or layered ice. This may damage the tubing where the refrigerant circulates, and this may freeze, ignite, or cause injury to the eyes! Do not damage the refrigerant circuit;
- In the case of lockable appliances, keep the key out of the reach of children!

### **3. INSTALLATION**

#### **3.1. UNPACKING THE EQUIPMENT**

Unpack the cabinet by removing the packaging as well as its protective packaging and packing base. Choose the storage place for the removed products carefully, keeping them out of the reach of the children, trying whenever possible to leave them in a place where they can be recycled.

#### **3.2. TRANSPORT AND HANDLING OF EQUIPMENT**

Make sure the equipment has not been damaged during transportation. If you find any damage, you must notify the carrier and mention it on the delivery note.

If the equipment is moved horizontally during transportation, it must remain vertically for a period of not less than six hours before being connected to the mains.

Lifting, moving, and transporting the appliance without proper equipment can cause personal injury or damages. Use proper lifting means to load, unload, and move equipment whenever necessary.

Never move the equipment with products inside. Before moving the equipment, unplug the equipment from the socket and remove the products from inside, storing them away.

After proper storage, check that the power cord is not damaged. A damaged power cord may cause electric shock or fire. If the power cord is damaged, it must be replaced by the manufacturer, authorized dealer, or qualified personnel in order to avoid danger.

### 3.3. POSITIONING OF THE EQUIPMENT

The equipment must be installed in a dry and ventilated area, on a levelled floor with the capacity to support its weight, including its maximum load. It must be positioned so that the plug is accessible.

You should avoid moving the cabinet when it has products inside.

Install the equipment leaving 5 cm between the appliance and any other furniture or wall, thus allowing for a natural circulation of air.

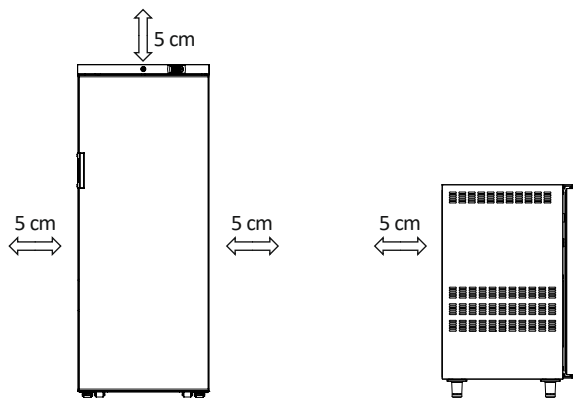

In order to reduce energy consumption, the equipment should be kept away from any source of heat and out of direct sunlight. Do not obstruct the lower and/or upper fan grills to allow for ventilation and maintenance.

### 3.4. APPLICATION OF ACCESSORIES

The following accessories must be installed as applicable:

- Apply the two levellers underneath the equipment at the front by screwing them into the two holes;

- Apply stainless steel feet or rollers to the holes in the lower part of the unit using an Allen key;
  - Place the handle on the rear and the door of the appliance by tightening the screws in the holes.
  - Before placing the shelves, apply the brackets provided inside the equipment to the respective shelf rails.
  - Place the recipient provided inside the equipment under it, according to the following image.
- Ensure that the drain pipe is directed towards the recipient.



- Application of a bottle cap catcher:

To Place:

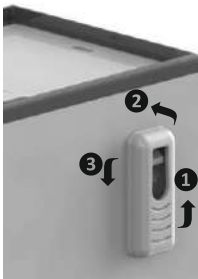

- 1 – Insert lower groove into the bracket
- 2 – Pull it up and engage the upper groove on the bracket
- 3 – Lower the catcher

To Remove:

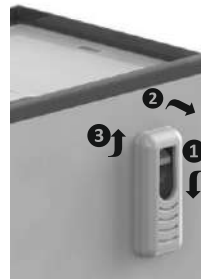

- 1 – Make the catcher go up
- 2 – Dislodge from the upper groove
- 3 – Lower the catcher until it comes out of the lower bracket

### 3.5. BEFORE SWITCHING ON

Before you start the appliance for the first time, you should clean it inside with a non-alkaline cleaning solution (do not use corrosive products) and then dry thoroughly. The equipment must be disconnected from the mains while this is done.

### 3.6. CONNECT TO THE MAINS

Before connecting the equipment to the mains, check that the voltage and frequency are in accordance with the specifications on the rating plate. The appliance must be connected to an earthed socket; ensure that the connecting cable does not become entangled.

If the length of the cable is not enough, it should be replaced by a qualified person. Do not use an extension cord.

## 4. OPERATION

### 4.1. DIGITAL THERMOSTAT MODELS

#### 4.1.1. CAREL EASY

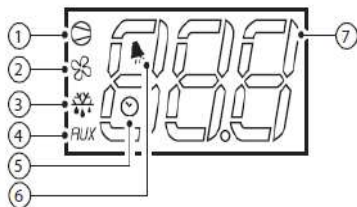
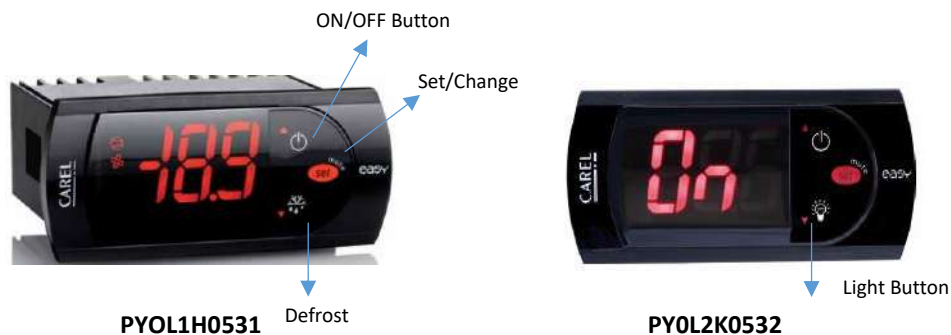

Led	Function
1	Compressor
2	Fan
3	Defrost
4	Auxiliary Output
5	Clock (RTC) (some models)
6	Alarm
7	Algorithms

The operation of the equipment is totally controlled by the digital thermostat, which allows for the selection of temperature and controls the operation of the lighting using the button  (models with glass door and opaque door with lighting). Connect the equipment to the mains. If "OFF" appears in the digital display, press the ON/OFF button for 3 seconds.

The factory set point in positive refrigerated equipment of Simplify range is +3°C, and can be set on the thermostat between +1°C and +8°C.

In the negative cold models of Simplify range, the factory set point is -20°C, and can be adjusted in the thermostat between -16°C to -22°C.

In sub-zero models, the factory set point is -1°C, and can be adjusted between -3°C and +10°C.

The ACE 66 model, developed as a glass freezer, has a factory set point of -10°C, allowing the temperature to be regulated between -8°C and -12°C.

In ACE 150 models with a glass door, the factory set point is -18°C, allowing the temperature to be regulated between -16°C and -20°C.

In the backbar coolers, the factory setpoint is +3°C, and can be adjusted on the thermostat between +2°C and +8°C.

The factory setpoint in the positive cold equipment and opaque door of the Professional range is +3°C and can be adjusted on the thermostat between -2°C and +8°C. In the glass door references, the thermostat can be adjusted between +1°C and +8°C.

In the negative cold models of the Professional opaque door range, the factory setpoint is -20°C and can be set from -15°C to -25°C. In the glass door versions, the temperature can be set between -15°C and -22°C.

The thermostat is locked at the factory, allowing only the set point to be adjusted. To do this, press the "Set" button, after the set value starts blinking, get to the desired value with the "" ▲" and "" ▼" buttons and press the "Set" key again to set the value.

The temperature shown on the display is the equipment's internal temperature. The equipment's noise level is less than 70dB.

**Note:** The equipment's difference in temperature (difference between maximum and minimum permissible temperature) is set at 3°C at the factory for the refrigerated counters and backbar coolers, in models ARV 800, BRS, BRG, BPP, BPG, and FGB, the difference is 4°C, and in models ARV 36; ARV 66, ARV 150, ARV 350, and ARV 450 the difference is 2°C.

When fully loading the cabinet, it is possible for the alarm to go off after 2 hours if it has not reached the set temperature, and "Hi" is visible in the display.

Press the "mute" button to turn the alarm off and wait 12 hours for the temperature to stabilize. If the set temperature has not been reached within this time, please contact our technical service.

The following messages may appear on the thermostat:

Operating Message	
Message	Description
E0	Ambient Probe Failure
E1	Defrost Probe Failure
L0	Low Temperature Alarm
HI	High Temperature Alarm
DF	Defrosting in progress
OFF	Standby
Dor	Open Door
ENS	Energy Saving Mode

To switch off, press the ON/OFF button (information "OFF" on the display, equipment off) or disconnect the plug from the mains. Wait 10 minutes before turning the equipment back on.

#### **MODO (ENS (ENERGY SAVING)/ECO (WHERE APPLICABLE))**



**PJS4C4H001**

ENS/ ECO - Energy saving - after 2 hours without opening the door, the equipment automatically switches to Energy saving, turning off the light and increasing the set point by + 3°C. After 4 hours, the cabinet will return to the normal temperature. To switch from ENS/ECO to normal operation, simply open the door for more than 10 seconds or press the ES button on the digital

(switch  ON, light always on).

When fully loading the cabinet, it is possible for the alarm to go off after 2 hours if it has not reached the set temperature, and "Hi" is visible in the display. Press the "mute" button to turn the alarm off and wait 12 hours for the temperature to stabilize. If the set temperature has not been reached within this time, please contact our technical service.



With this command, the equipment has its own characteristics:

- A day and night mode (ENS/ECO night mode visible on the display). Automatic temperature adjustment for energy saving without the need to follow the common practice of turning the equipment off;
- The products are preserved, for example, at four (4) degrees during the day and at 7 degrees overnight, according to factory setting;
- The lights and the power saving mode are set to switch on and off according to the time the door is kept closed. There is, however, a lighting button if you prefer to keep the light always on;
- Optimization of automatic defrost;
- Reducing power consumption by stopping the fan when it is not needed;
- Adjustable cabinet temperature;
- The automatic detection of ice in the evaporator and detection of lack of gas.

#### 4.1.2. CAREL IJF





The operation of the equipment is totally controlled by the digital thermostat, which allows for temperature selection and controls the operation of the lighting (if any).

Connect the equipment to the mains. If OFF appears (cabinet off) in the display, press  until --- appears in the display to unlock the thermostat, press , ON appears (cabinet on).

To change the Setpoint:

- Press  until --- appears on the Display to unlock the thermostat;
- Press SET and the current Setpoint appears, to change the temperature, press:

SET to go up or  to go down and confirm with the key  (if it is not confirmed, the temperature entered will not be recorded).

Turn on/off light

- Press  until --- appears on the display to unlock the thermostat;





- Press the symbol  to change the lighting status from ON to OFF or vice versa.

### HACCP function (when active) – HACCP On

HF – HACCP alarm ON and symbol  flashing symbol (due to power failure or when powering on for the first time).

 Symbol lit after unlocking keypad. This function warns of a high temperature inside the equipment for a prolonged period, which may consequently affect the quality of the products.

When this alarm occurs, the display shows the symbol  the symbol  (if the temperature remains high), and flashing symbol , with an audible alarm.

The internal temperature and the type of alarm that occurred also appear alternately. HA = high temperature alarm/ HF high temperature alarm after power outage.

H1 = temperature too high alarm may also appear

To consult the alarm and turn off the audible alarm

Press  = HAn



Press  = number of high temperature alarms

Key  to go down HFn

Press  = name of high temperature alarm after power outage

Key  to go down = rHP

Press  = 0 appears

Key  1 appears, press  and the number of alarms is cleared.

Alarms in memory

For total reset in the HACCP alarm in memoy (eliminate HA or HF and flashing  symbol);

Press  to unlock keyboard - - -

Press  $\text{Ⓢ}$  again, psd appears

Press  $\text{Ⓢ}$  again and with "Set" insert password= 11 press  $\text{Ⓢ}$ .

Dir appears, with the key  $\text{Ⓢ}$  navigates until ALM press, AH appears and go to rSA press in  $\text{Ⓢ}=0$  with "set" put 1, and press  $\text{Ⓢ}$  = rSA (clear memory)

Press  $\text{Ⓢ}$  = Esc to return to ALM, navigate with  $\text{Ⓢ}$  to Esc, press  $\text{Ⓢ}$  and return to unlock menu ---. Do not press on any key. After some time, the thermostat returns to the normal menu, or simply disconnect the cabinet from the power outlet and turn it back on.

Note: Do not change any of the other parameters that appear with the introduction Pass= 11.

Pressing the key  $\text{Ⓢ}$  to unlock, the --- symbol  $\text{Ⓢ}$  appears that allows, while pressing it, to use the keys "Set" or  $\text{Ⓢ}$  view the type of alarms occurred.

In addition to the conventional mode of access to parameters, this controller has a system that allows access to various features through Bluetooth or NFC. The operation of the connectivity mode is explained in the QULck Guide provided with this manual.

The factory setpoint in the positive cold equipment and opaque door of the professional range is +3°C, and can be adjusted in the thermostat between -2°C and +8°C. In the glass door references, the thermostat can be between +1°C and +8°C.

The ASP 400 FISH model is specific for the conservation of fish, having a factory setpoint of +3°C, and the temperature, between 0°C and +5°C, can be regulated on the thermostat.

In the negative cold models of the professional opaque door range, the factory setpoint is -20°C and can be set from -15°C to -25°C. In the glass door versions, the temperature can be set between -15°C and -22°C.

The BPG reference is specific for the preparation of meals and salads, with the factory setpoint set at +3°C, and can be regulated between 0°C and 6°C.

The temperature shown on the display is the equipment's internal temperature.

When fully loading the cabinet, it is possible for the alarm to start sounding after 2 hours if it has not reached the set temperature, and "Hi" is visible in the display.

Press the "mute" button to turn the alarm off and wait 12 hours for the temperature to stabilize. If the set temperature has not been reached within this time, please contact our technical service.

The following operating messages may appear on the thermostat.

Message	Description
AFr	Ice protection
CHt	Condenser high temperature alarm
cht	Condenser high temperature warning
dor	Open door
E1	Problem probe 1 environment
E2	Problem probe 2 evaporator
E3	Problem probe 3 condenser
E5	Problem probe 5
Ed1	Defrost terminated after maximum time
H1	High temperature
Lo	Low temperature
HA	High temperature alarm during operation
HF	High temperature alarm after power outage
rsF	Gas leak alarm

#### 4.1.3. DIXELL



**XR60CH / XR70CH**

The operation of the equipment is controlled in its entirety by the digital thermostat, which allows for the selection of the temperature and controls the operation of the lighting (if any).

Connect the equipment to the mains. If "OFF" appears in the digital display, press the ON/OFF button for 3 seconds.

The factory set point on positive refrigerated equipment is +2°C, and can be adjusted on the thermostat between -2°C and +8°C.

The factory set point on positive cold equipment for Fish is + 2°C, and can be set on the thermostat between 0°C and + 5°C.

In the negative cold models, the factory set point is -20°C, and can be adjusted in the thermostat between -10°C to -22°C.

The thermostat is locked at the factory, allowing only the set point to be adjusted. To do this, press the “Set” key, after the programmed value starts to blink, get to the desired value with the “▲” and “▼” keys and press the “Set” key again to set the value.

The following messages may appear on the thermostat:

Operating Messages	
Message	Description
P1	Ambient Probe Failure
P2	Evaporator Probe Failure
P3	Third Probe Failure
HA	Maximum Temperature Alarm
LA	Minimum Temperature Alarm
dA	Open Door
EA	External Alarm
CA	Severe External Alarm (i2F=bAL)
CA	Pressure Alarm (i2F=bAL)
rtc	Real-time clock
rtF	Real Time Clock Plate Failure

To switch off, press the ON/OFF button (information "OFF" on the display, equipment off) or disconnect the plug from the mains. Wait 10 minutes before turning the equipment back on.

## 4.2. ANALOG THERMOSTAT MODELS



**Analog Thermostat**



**Digital Thermometer**

The operation of the equipment is controlled by a general 0/1 switch, a lighting switch and a thermostat that allows for the temperature selection inside the unit.

The range is divided into 4 positions:

- Position 0: Equipment does not work;
- Position 1: Minimum (temperature +6°C; 10°C);
- Position 2: Medium (temperature +3°C; +6°C);
- Position 3: Maximum (temperature +1°C; +3°C).

**Note:** In position 3, the internal temperature of the equipment may be 0°C or lower, making it dangerous for some beverages or food by freezing them.

The equipment with an analogue thermostat has a thermometer for reading the equipment's internal temperature. This thermometer can be analogue (usually placed inside the equipment), or digital (example of the previous image, placed on the outside of the equipment, usually in the front grill).

In glass door models, the internal lighting is controlled by the light switch. For greater energy savings, the internal lighting should be switched off, for example, during the night.

To turn off the appliance, press the 0/1 switch, turn the thermostat to the "0" position, or simply unplug the appliance. Wait 10 minutes before turning the equipment back on.

### 4.3. PRODUCT LOADING

Load the products in the equipment ensuring they are properly packed, avoiding accidents when handling.

Some equipment may have a load limit and are marked with a special sticker if this is the case. Do not place products above this limit otherwise it will affect the normal operation of the unit. The maximum permissible load per shelf is 40 kg/m.

On digital thermostats, when the equipment is fully loaded, it is possible for the alarm to go off after 2 hours if it has not yet reached the set temperature. Press the "mute" button to turn the alarm off and wait for 12 hours for the temperature to stabilize. If the set temperature has not been reached within that time, please contact our technical services or our dealers.

## **4.4. DEFROSTING**

### **4.4.1. POSITIVE COLD STORAGE MODELS**

In the case of models with digital thermostat, defrosting is automatic and controlled by the thermostat itself. The cycle is pre-set at the factory for 20 minutes every 4 hours, except for equipment with two probes in which the time between defrosting is 6 hours for 20 minutes (only if necessary), and in the case of ARV 36; ARV 66; ARV 150; ARV 350, and ARV 450, where the time between defrosting is 5 hours for 20 minutes.

The water from the defrosting process is drained through a hole to a recipient and subsequently evaporated, except in the ASP 400 model, where there is a drainage hole in the bottom of the equipment, with connection to a tray that must be manually dumped when necessary.

Make sure that the drain hole is not blocked.

On models with analogue thermostats, defrosting is manual and the equipment must be turned off for at least 2 hours. The water from the defrost process is drained to the compressor compartment through a hole into a recipient and is subsequently evaporated. Make sure that the drain hole is not blocked. When possible, connect the drain hole to the sewage system.

### **4.4.2. NEGATIVE COLD STORAGE MODELS**

In the ASP 400 N, ACV 420, AGP 700 N and AGP 1400 N models, defrosting is automatic and controlled by the thermostat itself. The cycle is pre-set at the factory to run every 6 hours for 20 minutes (only if necessary).

The water from the defrosting process is drained through a hole to a recipient in the bottom of the equipment, which must be manually dumped when necessary.

Make sure that the drain hole is not blocked.

For other negative cold equipment, defrosting is manual and should be carried out at least every 6 months. Disconnect the mains plug from the wall outlet and allow the unit to defrost.

Place a container under the front drain pipe, remove the plug from the inner drain hole and wait for the ice to thaw (do not use hot water).

Do not use sharp objects to remove ice as these may damage the inside of the equipment. Do not use mechanical, electrical, or chemical processes to speed up the defrosting process.

## 5. MAINTENANCE

**CAUTION:** The equipment's power cord must be disconnected from the mains before any inspection, maintenance, and cleaning work so as to avoid any electrical shock or injury. During maintenance, do not breathe in dust or aerosols near the equipment as they may be harmful to your health. Frequent and correct maintenance is essential to ensure performance and functionality of the equipment, consequently, maintenance is recommended at least twice a year and cleaning at least once a month;

The following operations must be carried out for efficient maintenance:

- Lubricate the hinges and gaskets. Wipe off any excess lubricant;
- Check that the appliance is levelled. If necessary, adjust the levellers/feet;
- Inspect all seals and gaskets. Make sure they are still soft and flexible.

Keep the equipment clean by avoiding the build-up of dust or other materials in the ventilation grills.

**Maintenance operations must be carried out by the manufacturer, the service agents, or qualified personnel in order to avoid danger. They should not be carried out by children without supervision.**

### 5.1. CLEANING

The equipment should be cleaned at least once a month. The following operations are to be carried out:

- Always keep the equipment free of ice. Use a soft cloth or soft brush to remove loose ice. Never use sharp tools and be careful not to damage the seal. Keeping the equipment free of ice prolongs its useful life;
- Clean the outside and inside of the appliance with a dry, soft cloth or water and a neutral detergent solution;
- Clean all seals and gaskets using a damp cloth. Remove all dirt and wipe off with a dry cloth afterwards;
- Do not spill water directly into the equipment. Water spills can damage insulation materials and electrical components;
- Remove dust from the inside of the compressor compartment using only a dry brush or vacuum cleaner;
- The cooling system parts of this unit are completely sealed. They do not require any lubrication.

## 6. REVERSING THE DIRECTION OF THE DOOR

Instructions applicable to models ARV 36, ARV 66, ARV 150, ARV 350, ARV 450 in all versions, and in the opaque door models ACE 66, ACE 150, ARV 400, ACE 400, ASP 400, ARV 430, ACE 430, AP 600, MM5, ATP 500, ATG 600 and AGP 700. For other models, the change must be made at the factory.

The equipment must be disconnected from the mains. Unscrew the top cover or bottom grill, removing the two screws on the front and rear or bottom and top. Pay attention to the connections of the digital thermostat, so that they do not become disconnected.

Remove the bottom bracket from the door and loosen the door's top spring using a star screwdriver and an Allen key 10mm.

Remove the door and turn it 180°. Reapply the spring hinge and the bearing so that there is enough spring pressure to close the door.

Tighten the spring on the top bracket and tighten the lower bracket. The handle should be inserted into the existing holes.

Adjust the door so that it has a correct seal. Confirm that the connections of the digital thermostat remain connected properly and close the top cover.

## 7. REPLACEMENT OF LIGHTING (applicable Models)

LED lights, with power equal to 12W/m. 12V DC power supply.

This operation must be carried out by the manufacturer, authorized representatives, or qualified personnel in order to avoid danger.



## 8. TROUBLESHOOTING GUIDE

Problem	Solution
The Appliance is not working	Check for power outage
	Check if there is current in the socket
The equipment works, but it is not very cold	Check for the build-up of dust on the condenser
	Check controller setting
	Check if fans (when applicable) are working or are stuck
	Check ice build-up on the evaporator
Water appears on the bottom of the equipment	Check that the drain hole is not blocked or that the tube is not in the direction of the recipient in the compressor compartment
	Check equipment levelling
High temperature alarm (HI)	Check ice build-up on the evaporator
	Check that the fans work (when applicable)
	Make sure the door was not left open for too long
Low temperature alarm (LO)	Check thermostat temperature
	Turn the equipment off for 5 minutes and then switch on again
Lighting does not work	Turn the digital key on/off with the light switch function
Excessive build-up of ice (negative cold storage models)	Check the temperature and humidity of the environment in which the equipment is inserted, according to the climatic class shown on the nameplate.
	Check door seal
Damaged power cord	If the power cord is damaged, it must be replaced by the manufacturer, authorized service agent, or qualified personnel in order to avoid danger

## 8.1. REPAIR GUIDE

Internal fan does not work										
Temperature below the limits										
LED lights do not light up										
Light does not turn off										
Led light flashing										
Does not reach the temperature, but stops and starts										
Suction line ice										
It is cold, it does not reach the temperature										
Possible cause / Repairs										
•										Fan wires off /Check connection
•				•						Incorrect wire in the thermostat
•		•	•							Door open (door open alarm/ close the door and see door micro connection)
•	•									Faulty fan/ Replace fan
•										Faulty Digital thermostat relay/ Replace digital thermostat
•										Temperature of evaporator above 10°C, fan off/ Wait for equipment to cool down
	•				•					Fan stuck/ Check fan position
	•									Set Point temperature / Check settings
	•				•					Wrong thermostat connections / Check connections
		•	•							Safety thermostat/ See position
		•	•							Glass door Thermostat/ Press AUX
		•		•						Opaque door/ Close door open door
		•		•						Incorrect transformer wires/ Check Connections
		•		•						Faulty transformer/ Replace transformer
										Faulty Led lights / Replace led lights
						•	•			Too much gas/Check gas charge

If the malfunction continues after these checks, technical assistance should be requested from your authorized dealer.

Please indicate the type of malfunction, type of appliance, serial number, and date of purchase (invoice). The serial number and type of appliance are described on the equipment information label (normally located inside the equipment, on the side).

In case of need for accessories or spare parts, you should also request them from your authorized dealer, always mentioning the equipment data described above.

**Note:** For the protection of persons and property against direct/ indirect contacts, the use of a differential protection of the power outlet directly to this equipment with a trip sensitivity of 300 mA is mandatory

## 9. RECYCLING INSTRUCTIONS

### 9.1. RECYCLING OF THE PACKAGING

The packaging protects your equipment from damage during transportation. The materials used are reusable.

Be attentive to the storage area of the products used for packaging the equipment and always keep them out of the reach of children, leaving them, whenever possible, in a place where they can be recycled.

Help us protect the environment by recycling the packaging. Contact your service agent or municipal services for information on how to proceed.

### 9.2. RECYCLING OF USED EQUIPMENT

This appliance is marked in accordance with the European Directive 2012/19 EC on electrical and electronic equipment (Waste of electrical and electronic equipment - WEEE). The Directive defines the manner for collection and treatment of end-of-life appliances in EC countries. Used appliances are not worthless rubbish. Disposing of them while respecting the environment will allow us to get back precious raw materials.



#### **WARNING!**

This is an out-of-service appliance therefore:

- Disconnect the plug from the mains;
- Do not use the power supply cord.

Refrigeration equipment contains refrigerant and chemical compounds in the insulation. Both should be properly disposed of.



Care should be taken not to damage the refrigerant tubing until it is properly recycled.

Do not puncture the compressor or piping (risk of explosion and oil spill)

1. Información General .....	52
1.1. Condiciones Generales .....	52
1.2. Restricciones de Uso y Mantenimiento .....	52
2. Instrucciones de Seguridad .....	53
2.1. Seguridad General .....	53
2.2. Seguridad Técnica .....	54
2.3. Recomendaciones de Uso .....	56
3. Instalación .....	58
3.1. Desembalar el Equipo .....	58
3.2. Transporte y Traslado del Equipo .....	58
3.3. Localización del Equipamiento .....	58
3.4. Aplicación de Accesorios .....	59
3.5. Antes de Conectar .....	60
3.6. Conectar la Corriente .....	61
4. Funcionamiento .....	61
4.1. Modelos Termostato Digital .....	61
4.1.1 Carel Easy.....	61
4.1.2 Carel IJF.....	64
4.1.3 Dixell .....	68
4.2. Modelos Termostato Analógico .....	69
4.3. Carga del Producto .....	69
4.4. Descongelación .....	69
4.4.1. Modelos Frío Positivo .....	69
4.4.2. Modelos Frío Negativo .....	71
5. Mantenimiento .....	71
5.1. Limpieza .....	72
6. Inversión del Sentido de la Puerta .....	72
7. Sustitución de la Iluminación (modelos en que sea aplicable) .....	73
8. Guía de Detección de Averías .....	74
8.1. Auxiliar para Reparaciones .....	75
9. Instrucciones de Reciclaje .....	76
9.1. Reciclaje del Embalaje .....	76
9.2. Reciclaje de los Equipos Usados .....	76

Anexos I - Esquema Eléctrico

Anexos II - Declaración de Conformidad

Anexos III - Ficha de Producto (cuando aplicable)

## **1. INFORMACIÓN GENERAL**

### **1.1. CONDICIONES GENERALES**

Para su seguridad y para una correcta utilización del equipo antes de instalarlo por primera vez debe leer atentamente estas instrucciones y cumplir con los avisos y recomendaciones aquí contenidos.

Debe mantener estas instrucciones en un local seco y seguro, estando siempre accesibles para el usuario ya que contiene información importante sobre la instalación, utilización y mantenimiento del equipamiento. Guarde estos documentos para su posible reutilización o para otra persona que vaya a poseer el equipo.

Una instalación adecuada y una utilización racional, de acuerdo a estas instrucciones, le permitirán obtener el mejor rendimiento del equipo.

### **1.2. RESTRICCIONES DE USO Y MANTENIMIENTO**

Los modelos ARV 4 FV; ARV 36; ARV 66; ARV 100; ARV 150; ARV 200; ARV 250; ARV 350; ARV 400; ARV 430; ARV 450; ARV 600; ARV 800; MM5; ATP 500; AP 600; ATG 600; ASP 400; AGP 700; AGP 1400; BRS; BRG; BRSB; BRGB; BPP; BPG; FGB; RK y MRK (y sus variantes) son concebidos para enfriar y conservar productos frescos y bebidas. Los modelos ACE 66; ACE 150; ACE 400; ASP 400 N; ACV 420; ACE 430; ACE 450; MM5 N; ATP 500 N; ATG 600 N; AP 600 N; AGP 700 N; AGP 1400 N (y sus variantes) son concebidos para conservar productos congelados.

Las variantes de puerta opaca de los modelos ARV 36; ARV 66; ARV 100, ARV 150, FGB, BRS, BRG, BRSB y BRGB son considerados mostradores de refrigeración para uso profesional.

Las variantes de puerta opaca de los modelos AP 600, MM5, ATG 600, ARV 450, ASP 400, ARV 800, AGP 700 y AGP 1400, ARV 200; ARV 250; ARV 350; ARV 400; ARV 430; ARV 600 y ATP 500 son equipos de refrigeración vertical para uso profesional.

Los modelos ASP 400 N, AGP 700 N y AGP 1400 N son equipos de conservación de congelados verticales para uso profesional.

Las variantes de puerta de vidrio de los modelos ARV 4 FV, ARV 36, ARV 66, ACE 66, ARV 100, ARV 150, ACE 150, ARV 200, ARV 250, ARV 350, ARV 400, ACE 400, ASP 400, ARV 430, ACE 430, ARV 450, MM5, ATP 500, AP600, ARV 600, ATG 600, AGP 700, ARV 800, AGP 1400, BRS, BRG y FGB, así como los modelos MRK 6, MRK 102, OC150, Fast Line y MRV 400 son considerados como equipos frigoríficos con función de venta directa.

**Nota 1:** ARV (Armario de Refrigeración Vertical) // 4; 36; 66; 100; 150; 200; 250; 350; 400; 430; 450; 600; 800 (dimensión/serie)

**Nota 2:** MM5 (Mueble Marecos 500l); ATP (Armario Top Panadería 600x400, 500l); AP 600 (Armario de Pastelería GN 2/1, 600l); ATG 600 (Armario Top Gastronomía GN2/1, 600l); ASP 400 (Armario Snack Profesional, 400l); AGP 700/1400 (Armario Gastronomía Profesional, 700 o 1400l) ACV 420 (Armario Congelación Ventilado). Modelos positivos y negativos (N)

**Nota 3:** BRS (Mostrador Refrigeración Snack); BRG (Mostrador Refrigeración Gastronomía); BRSB (Mostrador Refrigeración Snack Baja); BRGB (Mostrador Refrigeración Gastronomía Baja); BPP (Mostrador Preparación Pizza); BPG (Mostrador Preparación Gastronomía).

**Nota 4:** FGB (Frigobar); RK (Refrigerador Horizontal); MRK (Mueble Refrigerador Horizontal).

**Nota 5:** ACE (Armario de Conservación Estático) // 66; 150; 400; 430 (dimensión/ serie).

**Nota 6:** OC (Open Cooler, 150l); MRV (Refrigerador Mural).

## 2. INSTRUCCIONES DE SEGURIDAD

### 2.1. SEGURIDAD GENERAL

No se aconseja el uso y manipulación de este equipo a menores o personas con capacidades mentales, psíquicas o sensoriales reducidas. Igualmente se desaconseja la utilización del equipamiento a personas con poca experiencia o poco conocimiento del funcionamiento del mismo, a menos que estén acompañados y vigilados por una persona debidamente instruida y responsable por su seguridad.

¡Los niños no deben jugar con el equipo!



No deje el embalaje y sus componentes al alcance de los niños. El embalaje puede contener cartones o plásticos. ¡Peligro de asfixia!

Antes de conectar el equipo verifique si el cable y el enchufe de alimentación sufren algún tipo de daño producido durante el transporte. En caso de daño éste deberá ser inmediatamente sustituido por el fabricante o vendedor cualificado para el efecto a fin de evitar cualquier riesgo de electrocución.

Las condiciones de funcionamiento del equipo se indican en la placa de identificación dentro del equipo, a través del indicador de clase climática. El equipo se puede clasificar según las siguientes clases:

Clase Climática	Temperatura Máx. Ambiente	Humedad Máx. Relativa
3	25 °C	60%
4	30 °C	55%
5	40 °C	40%

La temperatura mínima de operaciones de 10°C.

## 2.2. SEGURIDAD TÉCNICA



Este equipamiento tiene una pequeña cantidad de fluido refrigerante no contaminante (R600a o R290 según el modelo), pero inflamable. Debe tener cuidado para que el tubo del fluido refrigerante no sufra daños durante el transporte o montaje.

El fluido refrigerante al derramarse puede causar daños en los ojos o inflamarse.

En caso de daños:

- Debe mantener el aparato alejado de llamas o fuentes de ignición;
- Airee bien el compartimento durante algunos minutos;
- Desconecte el enchufe de la corriente;
- Contacte con los servicios técnicos



El espacio donde se instale el equipo debe ser mayor cuanto mayor sea la cantidad de fluido refrigerante del aparato. En espacios muy pequeños, en caso de fuga, puede producirse una mezcla de gas/aire inflamable.

El espacio debe tener como mínimo  $1\text{m}^3$  por cada 8gr de agente refrigerante. La cantidad de agente refrigerante del aparato está indicada en la etiqueta de características, situada en el interior del mismo.





La sustitución del cable eléctrico u otro tipo de reparaciones solo pueden ser efectuadas por servicios técnicos cualificados, de manera a evitar situaciones de peligro. Instalaciones y reparaciones inadecuadas pueden acarrear varios peligros para el usuario.

### **2.3. RECOMENDACIONES DE USO**

- No tocar el aparato con las manos o los pies mojados o húmedos;
- Desconectar el equipo tirando del enchufe y no por el cable de alimentación;
- No utilizar nunca aparatos eléctricos dentro del equipamiento (ej. calentadores, aparatos eléctricos para hacer helados, etc.). ¡Peligro de explosión!
- No guardar en el aparato productos con gases propulsores (ej. latas de spray) y productos explosivos. ¡Peligro de explosión!
- Alcohol de elevado porcentaje solo puede ser guardado dentro del aparato si está dentro de un recipiente herméticamente cerrado y en posición vertical;

- Para descongelar y limpiar debe desconectar el enchufe de la corriente;
- No utilizar nunca dispositivos mecánicos u otros medios para acelerar el proceso de descongelación que sean diferentes de los recomendados por el fabricante (ej. descongelar o limpiar el aparato con un aparato de limpieza a vapor. En este caso el vapor puede penetrar en los componentes eléctricos y provocar un cortocircuito). ¡Peligro de choque eléctrico!
- No utilizar cualquier objeto puntiagudo o con aristas vivas para eliminar piezas o capas de hielo.  
Se puede dañar el tubo por donde circula el fluido refrigerador, pudiendo éste derramarse, incendiarse o provocar heridas en los ojos. ¡No dañar el circuito de refrigeración!
- En caso de aparatos con cerradura debe guardar la llave fuera del alcance de los niños.

### **3. INSTALACIÓN**

#### **3.1. DESEMBALAR EL EQUIPAMIENTO**

Quite el embalaje del equipamiento con cuidado, así como sus protecciones y pallets. Tenga atención en donde coloca o desecha los productos retirados y manténgalos fuera del alcance de los niños, intentando, dentro de lo posible, depositarlos en locales específicos para su reciclaje.

#### **3.2. TRANSPORTE Y TRASLADO DEL EQUIPAMIENTO**

Compruebe se el equipamiento no sufrió ningún daño durante el transporte. Si encontrara algún daño deberá comunicarlo inmediatamente a la empresa transportadora y mencionarlo en el documento de entrega.

Si durante el transporte el equipamiento se ladea y queda en posición horizontal, éste deberá estar en reposo por un período nunca inferior a seis horas antes de ser conectado a la corriente.

La elevación, traslado y transporte del aparato sin la maquinaria o el equipo adecuado puede causar heridas personales o daños materiales.

Use un sistema de elevación adecuado para cargar, descargar y mover el equipamiento siempre que sea necesario.

Nunca mueva el equipo con productos en interiores si está conectado, antes de hacerlo desconéctelo de la corriente y retire los productos de su interior, acondicionándolos correctamente.

Tras su correcta colocación en el local deseado, compruebe si el cable de alimentación no está dañado. Un cable de alimentación dañado puede provocar un choque eléctrico o incendio.

Si el cable de alimentación estuviera dañado, éste debe ser sustituido por el fabricante, agente autorizado o por personal cualificado de forma a evitar cualquier peligro.

#### **3.3. LOCALIZACIÓN DEL EQUIPAMIENTO**

El equipamiento debe ser instalado en un local seco y ventilado, bien asentado en un suelo plano y con capacidad para soportar su peso, incluyendo en su carga máxima. Éste debe además estar situado de modo que el enchufe esté accesible.

Deberá evitar mover en todo momento el armario refrigerante cuando éste tenga productos en el interior.

Instale el equipamiento dejando un espacio de 5 cm entre el aparato y cualquier otro mueble o pared, permitiendo así una circulación natural de aire.

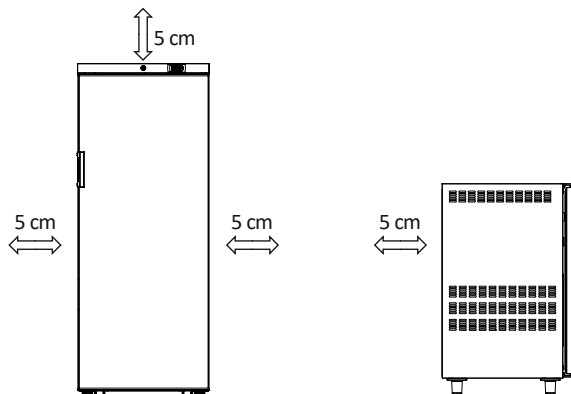

Con el fin de reducir el consumo energético el equipamiento deberá estar alejado de cualquier fuente de calor y fuera de la acción directa de los rayos solares. No obstruya la rejilla inferior y/o superior para la ventilación y mantenimiento.

### 3.4. APLICACIÓN DE ACCESORIOS

En caso de que se aplicable, los siguientes accesorios deben ser instalados de la siguiente forma:

- Colocar los dos niveladores por debajo del equipamiento, en la parte delantera, para ello enrósquelos en los dos orificios existentes;
- Aplicar los pies de inox o ruedas en los orificios existentes en la parte inferior del equipamiento utilizando una llave nº 10;
- Colocar el tirador en la trasera y en la puerta del equipamiento, para ello basta con apretar los tornillos en los orificios existentes.
- Antes de colocar las bandejas aplique en primer lugar los soportes de los que dispone en el interior del equipamiento en las guías respectivas.
- Coloque la bandeja colectora provista dentro del equipo debajo de él, como se indica en la siguiente figura.

Asegúrese de que el tubo de drenaje esté dirigido hacia la bandeja.



- Aplicación del abridor con depósito para las chapas:

Para colocar:

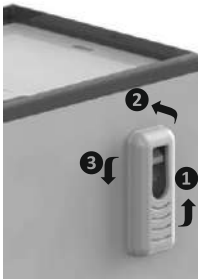

- 1 – Encajar la ranura inferior en el soporte.
- 2 – Tirar para arriba y encajar la ranura superior en el soporte.
- 3 – Bajar el abridor.

Para retirar:

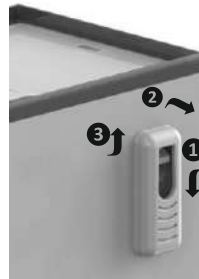

- 1 – Hacer subir el abridor con depósito de chapas.
- 2 – Desencajarlo de la ranura superior.
- 3 – Bajar el abridor hasta salir del soporte inferior.

### 3.5. ANTES DE CONECTAR

Antes de conectar el equipamiento por primera vez debe limpiar su interior con una solución de un producto de lavado no alcalino (no usar productos corrosivos) y dejar secar bien. Para esta operación es obligatorio que el equipo esté desconectado de la corriente.

### 3.6. CONECTAR A LA CORRIENTE

Antes de conectar el equipamiento a la corriente conviene comprobar previamente si la tensión y frecuencia coinciden con lo indicado en la etiqueta de características del aparato. Debe efectuar la conexión del aparato obligatoriamente a una toma de tierra y asegurar que el cable de conexión no quede enrollado.

En caso de que la longitud del cable no sea suficiente, el mismo deberá ser sustituido por una persona cualificada. No utilice un alargador.

## 4. FUNCIONAMIENTO

### 4.1. MODELOS TERMÓSTATO DIGITAL

#### 4.1.1. CAREL EASY

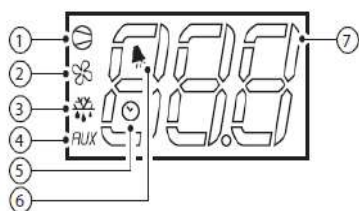
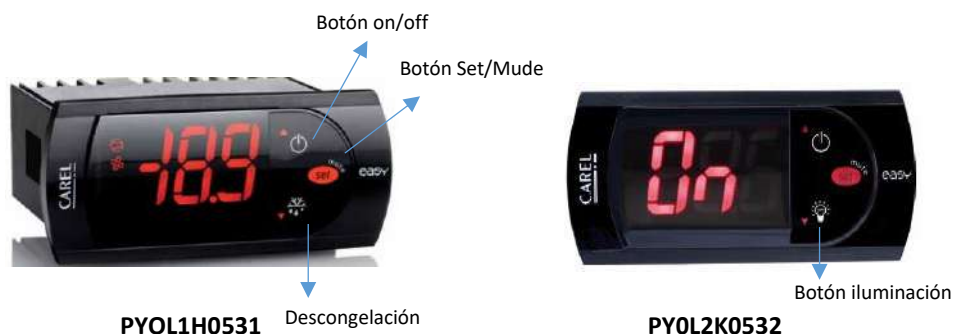

Led	Función
1	Compresor
2	Ventilador
3	Descongelación
4	Salida Auxiliar
5	Reloj (RTC) (algunos modelos)
6	Alarma
7	Algoritmos

El funcionamiento del equipamiento es controlado en su totalidad por el termóstato digital, que permite la selección de temperatura y controla el funcionamiento de la iluminación a través del botón  (modelos con puerta en vidrio y puerta opaca con iluminación).

Conecte el equipamiento a la corriente. En caso de que en la pantalla digital aparezca la información "OFF", presione el botón ON/OFF durante 3 segundos.

Es necesario esperar +/- 3 minutos para que el compresor arranque después de conectar el armario a la corriente.

El ajuste de fábrica en los equipos de refrigeración positiva de la gama Simplify es de +3°C, el termostato puede regularse entre +1°C y +8°C.

En los modelos de frío negativo de la gama Simplify, el ajuste de fábrica es de -20°C, el termostato puede regularse entre los -16°C y -22°C.

En los modelos bajo cero, el ajuste de fábrica es de -1°C, el termostato puede regularse entre los -3°C y + 10°C.

El modelo ACE 66, desarrollado como congelador de copas, viene con un ajuste de fábrica de -10°C, el termostato puede regularse entre -8°C y -12°C.

En los modelos ACE 150 con puerta de cristal, el ajuste de fábrica es de -18°C, el termostato puede regularse entre los -16°C y los -20°C.

En los frigobares, el setpoint de fábrica es de +3°C, pudiendo ser regulado en el termostato entre +2°C y +8°C.

El setpoint definido de fábrica en los equipos de frío positivo y puerta opaca de la gama Profesional es de +3°C, pudiendo ser regulado en el termostato entre -2°C e +8°C. En las referencias de puerta de vidrio, el termostato puede ser regulado entre +1°C e +8°C.

En los modelos de frío negativo de la gama Profesional de puerta opaca, el setpoint de fábrica es de -20°C, pudiendo ser regulado de -15°C a -25°C. En las versiones con puerta de vidrio, la temperatura puede ser regulada entre -15°C e -22°C.

El termóstato va bloqueado de fábrica permitiendo apenas ajustar la temperatura deseada (set point). Para hacerlo, presione la tecla "Set", una vez que el valor comience a parpadear, coloque el valor pretendido con las teclas ""▲" y "▼" y vuelva a presionar la tecla "Set" para fijar el valor.

La temperatura visualizada en el display es la temperatura interna del equipamiento. El nivel de ruido del equipamiento es inferior la 70dB.

**Nota:** el diferencial de temperatura del equipamiento (diferencia entre temperatura máxima y mínima admisible) está regulado a 3°C de fábrica, en las encimeras frigoríficas y frigobares (modelos ARV 800, BRS, BRG, BPP, BPG y FGB) el diferencial es de 4°C y en los modelos ARV 36, ARV 66, ARV 150, ARV 350 y ARV 450 el diferencial es de 2°C.

Al cargar el armario en su totalidad es posible que la alarma comience a tocar tras 2 horas, en el caso de que no haya alcanzado la temperatura programada, siendo "Hi" visible en el display. Presione la tecla "mute" para desconectar la alarma y espere 12 horas para que la temperatura se estabilice.

En caso de que la temperatura programada no se haya alcanzado en ese espacio de tiempo, contacte con nuestros servicios técnicos.

En el termostato podrán aparecer los siguientes mensajes de funcionamiento:

Mensaje de Funcionamiento	
Mensaje	Description
E0	Ambient Probe Failure
E1	Defrost Probe Failure
L0	Low Temperature Alarm
HI	High Temperature Alarm
DF	Defrosting in progress
OFF	Standby
Door	Open Door
ENS	Energy Saving Mode

Para desconectar presione el botón ON/OFF (información “OFF” en el display, equipamiento desconectado) o retire el enchufe de la toma de corriente. Espere 10 minutos antes de volver a conectar el equipamiento.

### **MODO (ENS (ENERGY SAVING)/ ECO (CUANDO APLICABLE)**



**PJS4C4H001**

ENS/ECO - Ahorro de energía: pasadas 2 horas sin abrir la puerta el equipo entra automáticamente en ahorro de energía, apagándose la luz y aumentando la temperatura de ajuste en + 1°C y el diferencial en +1°C. Después de 4 horas el armario volverá a la temperatura normal. Para cambiar de ENS/ECO al funcionamiento normal, basta con abrir la puerta durante más de 10 segundos o pulsar el botón ES en la pantalla (interruptor ON, luz siempre encendida).

Al cargar el armario en su totalidad es posible que la alarma comience a tocar tras 2 horas, en el caso de que no haya alcanzado la temperatura programada, siendo “Hi” visible en el display. Presione la tecla “mute” para desconectar la alarma y espere 12 horas para que la temperatura se establezca.



En caso de que la temperatura programada no se haya alcanzado en este espacio de tiempo, contacte con nuestros servicios técnicos.



Con este comando el equipamiento posee características propias:

- Un modo de día y noche (Modo noche ENS/ECO visible en el display). Ajuste automático de la temperatura para ahorro de energía sin necesidad de seguir la práctica común de desconectar el equipamiento;
- Los productos son preservados, por ejemplo, a 4 grados durante el día y preservados a 7 grados durante la noche, según la programación de fábrica;
- Las luces y el modo de ahorro de energía están programados para conectarse y desconectarse de acuerdo con el tiempo en que la puerta se mantiene cerrada. Existe, no obstante, un botón de iluminación en caso de que se pretenda mantener la iluminación siempre encendida;
- Optimización de la descongelación automática;
- Reducción del consumo energético parando el ventilador cuando no es necesario;
- Temperatura del armario ajustable;
- La detección automática de hielo en el evaporador y detección de la falta de gas.

#### 4.1.2. CAREL IIF





El funcionamiento del equipo es controlado totalmente por el termostato digital, que permite la selección de temperatura y controla el funcionamiento de la iluminación (en caso de existir).

Conecte el equipo a la toma de corriente o enchufe. Si aparece OFF (equipo apagado) en el visor, presione  hasta que aparezca en la pantalla --- para desbloquear el termostato, presione  aparece ON (equipo encendido).



#### Para alterar el Set Point:

- Presione  hasta que aparezca en la pantalla --- para desbloquear el termostato;

- Presione SET y aparece el SetPoint actual, para alterar la temperatura presione:

SET para subir o  para bajar y confirme en la tecla  (sino se confirma la temperatura introducida no será grabada).



### Para ligar/ desligar a luz

- Presione  hasta que aparezca en la pantalla --- para desbloquear el termostato;
- Presione el símbolo  para cambiar el estado de la iluminación de ON para OFF o viceversa.

### Función HACCP (cuando está activa) – HACCP Activo

HF – Alarma HACCP activa y símbolo parpadeando (por corte de corriente o al encender por primera vez).

 Símbolo encendido después de desbloquear el teclado. Esta función le avisa de la existencia de una temperatura elevada en el interior del equipo durante un período prolongado, pudiendo de esta forma afectar la calidad de los productos conservados.

Cuando ocurre esta alarma aparece en el visor el símbolo , el símbolo  (si la temperatura se mantiene alta) y el símbolo  titilando, siendo audible la alarma sonora.

Aparece también una alternancia con la temperatura interna y el tipo de alarma que ocurrió. HA = alarma de alta temperatura/ HF alarma de temperatura después de una falta de energía.

Podrá surgir también H1 = alarma de temperatura demasiado alta

Para consultar la alarma y desconectar la alarma sonora

Presionar sobre  = HAn

Presionar sobre  = número de alarmas de alta temperatura

Tecla  para bajar HFn

Presionar sobre  = nombre de la alarma de alta temperatura después de una falta de energía

Tecla  para bajar = rHP

Presionar sobre  = aparece 0



Tecla  aparece 1 presionar en  y limpiar el número de alarmas.





Alarmas en memoria:



Para reinicio total en la alarma HACCP en memoria (eliminar HA o HF y símbolo  titilando);

Presionar en  para desbloquear teclado - - -



Presionar nuevamente en  aparece psd

Presionar nuevamente en  y con "Set" colocar password= 11 presionar .

Aparece dir con la tecla  de navegación hasta ALM presione , aparece AH y vaya a rSA presionar en  =0 con "set" vuelva a poner 1 en  = rSA (borrar memoria)

Presionar en  = Esc para volver a ALM, navegar con  hasta Esc presionar en  y volver al menú de desbloqueo - - -. No presionar en ninguna tecla al fin de algún tiempo el termostato vuelve al menú normal o simplemente desconectar de la toma de corriente y reconectar el mismo.

Nota: No altere ninguno de los otros parámetros que aparecen con la introducción Pass= 11.

Presionando la tecla  para desbloquear --- aparece  el símbolo que permite, presionando el mismo y utilizando las teclas "Set" o  visualizar el tipo de alarmas ocurridas.

Además del modo convencional de acceso a los parámetros, este controlador posee un sistema que permite acceder a diversas funciones a través de Bluetooth o NFC. El funcionamiento del modo de conectividad es explicado en la Guía RÁPIDA/Quick Guide que se proporciona con este manual.

El setpoint definido de fábrica en los equipos de frío positivo y puerta opaca de la gama profesional es de +3°C, pudiendo ser regulado en el termostato entre -2°C y

+8°C. en las referencias de puerta de vidrio, el termostato puede estar entre +1°C y +8°C.

El modelo ASP 400 FISH es específico para la conservación de pescado, con un setpoint de fábrica de +3°C y la temperatura del termostato se puede regular entre 0°C y +5°C.

En los modelos de frío negativo de la gama profesional con puerta opaca, el setpoint de fábrica es de -20°C, pudiendo ser regulado de -15°C a -25°C. En las versiones con puerta de vidrio, la temperatura se puede regular entre -15°C y -22°C.

La referencia BPG es específica para la elaboración de comidas y ensaladas, siendo el setpoint de fábrica definido en +3°C y se puede regular entre 0°C y 6°C.

La temperatura que se muestra en la pantalla es la temperatura interna del equipo. Al cargar el equipo en su totalidad, es posible que la alarma comience a sonar después de 2 horas, en caso de que no haya alcanzado la temperatura programada, estando "Hi" visible en la pantalla. Presione la tecla "mute" para apagar la alarma y espere 12 horas para la estabilización de la temperatura. Si en este tiempo no se alcanza la temperatura programada, contactar con nuestro servicio técnico.

En el termostato pueden aparecer los siguientes mensajes de funcionamiento.

Mensaje	Descripción
AFr	Protección hielo
CHt	Alarma temperatura alta del condensador
cht	Aviso de alta temperatura del condensador
dor	Puerta abierta
E1	Problema sonda 1 ambiente
E2	Problema sonda 2 evaporador
E3	Problema sonda 3 condensador
E5	Problema sonda 5
Ed1	Descongelación terminada después del tiempo máximo
H1	Temperatura alta
Lo	Temperatura baja
HA	Alarma de temperatura alta durante el funcionamiento
HF	Alarma de temperatura alta después de la falta de energía
rsF	Alarma fuga de gas

### 4.1.3. DIXELL



**XR60CH / XR70CH**

El funcionamiento del equipo está controlado en su totalidad por el termostato digital que permite la selección de la temperatura y controla el funcionamiento de la iluminación (si existe).

Conecte el equipo a la corriente. Si en la pantalla aparece la información "OFF", presione el botón ON/OFF durante 3 segundos.

El ajuste de fábrica en el equipo de refrigeración positivo es de +2°C, el termostato puede regularse entre -2°C y +8°C.

El ajuste de fábrica en el equipo de frío positivo para pescado es de +2°C, el termostato puede regularse entre 0°C y +5°C.

En los modelos de frío negativo, el ajuste de fábrica es de -20°C, el termostato puede regularse entre -10°C y -22°C.

El termostato viene bloqueado de fábrica, lo que permite solo ajustar la temperatura deseada (set point). Para ello, presione la tecla "Set", cuando el valor comience a parpadear, escoja el valor deseado con las teclas "▲" y "▼" y vuelva a presionar la tecla "Set" nuevamente para fijar el valor.

Los siguientes mensajes de funcionamiento pueden aparecer en el termostato:

Mensajes de Funcionamiento	
Mensaje	Descripción
P1	Fallo en la Sonda Ambiente
P2	Fallo en la Sonda del Evaporador
P3	Fallo en la Tercera Sonda
HA	Alarma de Temperatura Máxima
LA	Alarma de Temperatura Mínima
dA	Puerta Abierta
EA	Alarma Externo
CA	Alarma Externa Grave (i2F=bAL)
CA	Alarma de Presión (i2F=bAL)
rtc	Reloj de Tiempo Real
rtF	Fallo en la Placa del Reloj de Tiempo Real

Para apagar presione el botón ON/OFF (palabra “OFF” en la pantalla, equipo apagado) o retire el enchufe de la corriente. Espere 10 minutos antes de volver a encender el equipo.

## 4.2. MODELOS CON TERMÓSTATO ANALÓGICO



Termóstato Analógico



Termómetro Digital

El funcionamiento del equipamiento es controlado por un interruptor general 0/1, un interruptor de iluminación y un termóstato que permite la selección de la temperatura en el interior del mismo.

La escala está dividida en 4 posiciones:

Posición 0: el equipamiento no funciona;

Posición 1: Mínimo (temperatura +6°C; 10°C);

Posición 2: Medio (temperatura +3°C; +6°C);

Posición 3: Máximo (temperatura +1°C; +3°C).

**Nota:** Preste atención de que en la posición 3 la temperatura interna del equipamiento puede ser 0°C o menor, siendo peligroso para algunas bebidas o alimentos, ya que los puede congelar.

Los equipamientos con termóstato analógico están equipados con un termómetro que permite leer la temperatura interna del equipamiento. Este termómetro puede ser analógico (normalmente colocado en el interior del equipamiento) o digital (ejemplo de la imagen anterior, colocado en el exterior del equipamiento, normalmente en la rejilla frontal).

En los modelos de puerta de vidrio la iluminación interna se controla por el interruptor de iluminación. Para una mayor economía de energía debe desconectarse la iluminación interna, por ejemplo, durante el período nocturno.

Para desconectar el equipamiento presione el interruptor 0/1, ruede la posición del termóstato para la posición “0”, o simplemente retire el enchufe de la toma de corriente. Espere 10 minutos antes de volver a conectar el equipamiento.

### 4.3. CARGA DE PRODUCTO

Efectuar la carga de producto en el equipo de manera que los productos queden debidamente acondicionados, evitando accidentes durante su manipulación.

Algunos equipamientos pueden tener límite de carga, señalado con una etiqueta especial para el efecto. No debe colocar productos más allá de ese límite ya que se puede ver afectado el funcionamiento normal de la unidad.

La carga máxima admisible por bandeja es de 40 Kg/m<sup>2</sup>.

En los equipamientos con termostato digital al cargar el equipamiento en su totalidad puede que la alarma comience a tocar tras 2 horas en caso de que éste aún no haya alcanzado la temperatura programada. Presione cualquier tecla para desconectar la alarma y espere 12 horas para que la temperatura se estabilice. En caso de que la temperatura programada no se haya alcanzado en este espacio de tiempo, contacte con nuestros servicios técnicos.

### 4.4. DESCONGELACIÓN

#### 4.4.1. MODELOS FRÍO POSITIVO

En el caso de los modelos con termostato digital la descongelación es automática y está controlada por el propio termostato. El ciclo viene programado de fábrica para realizarse cada 4 horas, durante 20 minutos, excepto en los equipamientos con dos sondas en que el intervalo entre descongelaciones es de 6 horas, durante 20 minutos (apenas se efectúa si es necesario), y en el caso de los modelos ARV 36; ARV 66; ARV 150; ARV 350 y ARV 450, en que el intervalo entre descongelaciones es de 5 horas, durante 20 minutos.

El agua proveniente del proceso de descongelación se drena a través de un orificio para la bandeja colectora y posteriormente se evapora, excepto en el modelo ASP 400 donde hay un orificio de drenaje en la parte inferior del equipo, conectado a una bandeja que se debe vaciar manualmente cuando sea necesario. Por ello asegúrese de que el orificio de drenaje no esté bloqueado.

En los modelos con termostato analógico la descongelación es manual, debiendo para ello desconectar el equipamiento durante un período mínimo de 2 horas. El agua proveniente del proceso de descongelación se drena para un compartimento del compresor por medio de un orificio de drenaje y recogida en una bandeja recolectora, para posteriormente evaporarse. Asegúrese de que el orificio de drenaje no esté bloqueado. También, siempre que sea posible puede conectar el orificio de drenaje al sistema de desagüe.

#### 4.4.2. MODELOS FRÍO NEGATIVO

En los modelos ASP 400 N, ACV 420, AGP 700 N y AGP 1400 N, la descongelación es automática y controlada por el propio termostato. El ciclo está pre-programado de fábrica para que funcione cada 6 horas durante 20 minutos (solo si es necesario).

El agua del proceso de descongelación se drena a través de un orificio para una bandeja recolectora en la parte inferior del equipo que se debe vaciar manualmente cuando sea necesario.

Asegúrese de que el orificio de drenaje no esté bloqueado.

En el resto de equipos de frío negativo, la descongelación es manual y debe realizarse al menos cada 6 meses. Desconecte el enchufe de la corriente y espere a que el equipo se descongele.

Coloque un recipiente por debajo del tubo de desagüe frontal, retire el tapón del orificio de desagüe interior y espere a que el hielo se descongele (no utilice agua caliente).

No utilice objetos puntiagudos para quitar el hielo, ya que pueden dañar el interior del equipamiento. No utilice procesos mecánicos, eléctricos o químicos para acelerar el proceso de descongelación.

### 5. MANTENIMIENTO

**ATENCIÓN:** Antes de cualquier trabajo de inspección, mantenimiento y limpieza, el cable de alimentación del equipamiento debe estar desconectado de la fuente de alimentación, de forma a evitar cualquier choque eléctrico o lesión.

Durante el mantenimiento, no respire polvo o aerosoles cerca del equipamiento, ya que pueden ser perjudiciales para la salud.

El mantenimiento frecuente y bien realizado es esencial para garantizar el correcto desempeño y funcionalidad del equipamiento, para ello se recomienda una revisión mínimo de dos veces al año y una limpieza por lo menos de una vez al mes; Para un mantenimiento eficaz se deben llevar a cabo las siguientes operaciones:

- Lubrique las bisagras y las juntas, limpiando el exceso de lubricante;
- Verifique si el aparato está bien nivelado y, si fuese necesario, ajuste el nivel correctamente;
- Inspeccione todas las juntas. Certifíquese de que éstas aún sean suaves y flexibles.

Mantenga el equipamiento limpio, evitando acumular polvo u otros materiales en las rejillas de ventilación.



**Las operaciones de mantenimiento deben ser realizadas por el fabricante, sus agentes autorizados o personal cualificado para evitar cualquier peligro. No deben ser realizadas por personal sin la correcta supervisión.**

### **5.1. LIMPIEZA**

La limpieza del equipamiento debe ser efectuada por lo menos una vez al mes. Se deben llevar a cabo las siguientes acciones:

- Mantener siempre el equipamiento sin hielo. Use un paño suave o cepillo suave para quitar el hielo suelto. Nunca use herramientas afiladas y tenga cuidado para no dañar las juntas. Mantenga el equipamiento sin hielo, esto prolonga su tiempo de vida útil;
- Limpie el exterior e interior del aparato con un paño seco y suave, o una solución de agua y detergente neutro;
- Limpie todas las juntas usando un paño húmedo. Quite toda la suciedad y limpie con un paño seco después;
- No derrame agua directamente en la unidad. Al hacer eso el agua puede dañar los materiales de aislamiento y los componentes eléctricos;
  
- Quite el polvo del interior del compartimento del compresor usando apenas un pincel seco o un aspirador;
- Las piezas del sistema de refrigeración de esta unidad están completamente selladas. No requieren ningún tipo de lubricación.

### **6. INVERSIÓN DEL SENTIDO DE LA PORTA**

Instrucciones aplicables a los modelos ARV 36, ARV 66, ARV 150, ARV 350, ARV 450 en todas las versiones, y en los modelos de puerta opaca ACE 66, ACE 150, ARV 400, ACE 400, ASP 400, ARV 430, ACE 430, AP 600, MM5, ATP 500, ATG 600 y AGP 700. Para otros modelos, el cambio debe realizarse en fábrica.

Debe desconectar el equipo de la corriente eléctrica. Desatornille la rejilla superior o inferior, quitando los dos tornillos de la parte delantera y trasera o de la parte inferior y superior. Preste especial atención a las conexiones del termostato digital para que no se desconecten.

Retire el soporte inferior de la puerta y afloje el muelle superior de la puerta usando para ello una llave de estrella y una llave nº 10.

Retire la puerta y gire la misma 180°. Vuelva a colocar la bisagra con el muelle y el casquillo, de forma que el muelle haga fuerza en el sentido del cierre.

Apriete el muelle en el soporte superior y apriete el soporte inferior. El tirador deberá colocarse en los orificios existentes.

Ajuste la puerta para que la misma cierre con precisión. Confirme si las conexiones del termostato digital se mantienen conectadas correctamente y cierre el tapón superior.

## **7. SUSTITUCIÓN DE LA ILUMUNACIÓN (Modelo sen que sea Aplicable)**

Iluminación por led con potencia igual a 12W/m. Alimentación 12V DC.

Esta operación debe ser efectuada por el fabricante, por sus representantes autorizados o por personal cualificado de modo a evitar cualquier peligro.

## 8. GUÍA PARA LA DETECCIÓN DE AVERÍAS

Problema	Acciones
El aparato no funciona	Compruebe si faltó electricidad
	Compruebe si hay corriente en el enchufe
El equipamiento funciona, pero da poco frío	Compruebe se hay acumulación de polvo en el condensador
	Compruebe la programación del controlador
	Compruebe si los ventiladores (cuando aplicable) funcionan o si se atascan
	Compruebe la acumulación de hielo en el evaporador
Aparece agua en el fondo del equipamiento	Compruebe si el orificio de drenaje está bloqueado o si el tubo no se encuentra orientado para la bandeja en el compartimento del compresor
	Compruebe la nivelación del equipamiento
Alarma de temperatura alta (HI)	Compruebe la acumulación de hielo en el evaporador
	Compruebe si los ventiladores funcionan (cuando aplicable)
	Compruebe si la puerta no quedó demasiado tiempo abierta
Alarma de temperatura baja (LO)	Compruebe la temperatura del termóstato
	Desconecte el equipamiento 5 minutos y vuelva a conectar
La iluminación no funciona	Conecte/desconecte la tecla del digital con la función de interruptor de iluminación
Acumulación excesiva de hielo (modelos negativos)	Compruebe la temperatura y la humedad ambiente en el habitáculo en el que se encuentra el equipo, de acuerdo a la clase climática indicada en la placa de características.
	Compruebe el sellado de la puerta
Cable de alimentación dañado	Si el cable de alimentación se dañara, éste debe ser sustituido por el fabricante, agente autorizado o por personal cualificado de manera a evitar cualquier peligro

## 8.1. AUXILIAR PARA REPARACIONES

Ventilador interno no trabaja								
Temperatura por debajo de los límites								
Leds no encienden								
Luz no apaga								
Led parpadea								
No llega a la temperatura pero para y arranca								
Hielo de la aspiración								
Da frío pero no llega a la temperatura								
<b>Posibles averías / Reparaciones</b>								
•								Cables desconectados ventilador/ Compruebe conexión
•				•				Cable cambiado en el termostato
•		•	•					Puerta abierta (Alarma de puerta abierta/ Cerrar la puerta y ver conexión micro puerta)
•	•							Ventilador averiado/ Sustituir ventilador
•								Avería Interruptor termostato digital/ Sustituir termostato digital
•								Temperatura del evaporador superior a 10°C, ventilador desconectado/ Espere a que el equipamiento dé frío
	•				•			Ventilador obstruido/ Compruebe posición ventilador
	•							Set Point temperatura/ Compruebe programación
	•				•			Conexiones equivocadas en el termostato/ Compruebe conexión
		•	•					Termostato de seguridad/ Ver posición
		•	•					Puerta vidrio termostato/ Pulsar AUX
		•	•					Puerta opaca/ Cerrar puerta - abrir puerta
		•	•					Cables intercambiados en el transformador/ Compruebe conexión
		•	•					Transformador averiado/ Cambiar transformador
								Leds averiados/ Cambiar led
					•	•		Gas a más/Compruebe carga de gas

Si después de estas comprobaciones la anomalía persiste, debe solicitar asistencia técnica a su vendedor autorizado.

Deberá indicar la naturaleza de la avería, tipo de aparato, número de serie y fecha de compra (con la factura). El número de serie y el tipo de aparato se encuentran descritos en la etiqueta de características del equipamiento (normalmente situada en la lateral, en el interior del equipamiento).

En caso de necesitar accesorios o repuestos debe solicitarlos a su distribuidor autorizado, mencionando siempre los datos del equipo descritos anteriormente.

**Nota:** Para la protección de personas y bienes contra contactos directos/ indirectos es obligatorio el uso de un diferencial de protección de la toma de corriente directamente a este equipamiento de sensibilidad igual a 300 mA.

## 9. INSTRUCCIONES DE RECICLAJE

### 9.1. RECICLAJE DEL EMBALAJE

El embalaje protege el equipamiento de posibles daños durante el transporte. Los materiales utilizados son reutilizables.

Preste atención al local de almacenaje de los productos de embalaje del equipamiento, colocándolos fuera del alcance de los niños, e intentando en la medida de lo posible depositarlos en locales que permitan su reciclaje.

Ayúdenos a proteger el medio ambiente procediendo al reciclaje del embalaje. Contacte con su agente o servicios municipales para más información de cómo debe proceder.

### 9.2. RECICLAJE DE LOS EQUIPAMIENTOS USADOS

Este aparato está contemplado según la directiva europea 2012/19 CE, dentro de la normativa para aparatos eléctricos y electrónicos (residuos de equipamientos eléctricos y electrónicos – REEE). La directiva define la forma de recogida y recuperación de estos aparatos usados y en fin de vida en los países de la CE. Los aparatos usados no son basura sin valor. Eliminarlos respetando el medio ambiente permitirá recuperar valiosas materias primas.

#### ¡AVISO!



Este aparato fuera de servicio debe:

- Desconectarse del enchufe;
- Inutilizar el cable eléctrico de alimentación a la corriente.

Los equipamientos de frío contienen fluido refrigerante y en la zona de aislamiento otros compuestos químicos. Todos ellos deben ser correctamente eliminados.



Debe tener cuidado para no dañar el tubo del fluido refrigerante hasta su correcto reciclaje.

No perfore el compresor o el tubo (riesgo de explosión y derramamiento de aceite)

1. Information Générale .....	78
1.1. ConditionS Générales .....	78
1.2. Restrictions d'Utilisation et de Maintenance .....	78
2. Instructions de Sécurité .....	79
2.1. Sécurité Générale .....	79
2.2. Sécurité Technique .....	81
2.3. Recommandations d'Utilisation .....	82
3. Instalação Installation .....	84
3.1. Débiller l'Équipement .....	84
3.2. Transport et Déplacement de l'Équipement .....	84
3.3. Localisation de l'Équipement .....	85
3.4. Application d'Accessoires .....	85
3.5. Avant de Brancher .....	86
3.6. Brancher le Courant .....	87
4. Fonctionnement .....	87
4.1. Modèles Thermostat Numérique .....	87
4.1.1. Carel Easy .....	87
4.1.2. Carel IJF.....	90
4.1.3. Dixell .....	94
4.2. Modèles Thermostat Analogique .....	96
4.3. Charge de Produit .....	97
4.4. Décongélation .....	97
4.4.1. Modèles Froid Positif .....	97
4.4.2. Modèles Froid Négatif .....	98
5. Maintenance .....	98
5.1. Nettoyage .....	99
6. Inversion du Sens de la Porte .....	99
7. Remplacement de l'Illumination (modèles pour lesquels cela s'applique) .....	100
8. Guide pour Détection de Pannes .....	101
8.1. Auxiliaire pour Réparations .....	102
9. Instructions de Recyclage .....	103
9.1. Recyclage de l'Emballage .....	103
9.2. Recyclage des Équipements Usés .....	103

Annexes I - Schéma Électrique

Annexes II - Déclaration de Conformité

Annexes III - Fiche de Produit (si applicable)

## **1. INFORMATION GÉNÉRALE**

### **1.1. CONDITIONS GÉNÉRALES**

Pour votre sécurité et pour une utilisation correcte de l'équipement, avant de l'installer la première fois, vous devrez lire attentivement ces instructions et respecter les avertissements et les recommandations y étant contenues.

Vous devrez conserver ces instructions dans un endroit sec et en sécurité, étant toujours accessible à l'utilisateur, puisqu'elles contiennent des informations importantes concernant l'installation, l'utilisation et la maintenance de l'équipement. Conservez toute la documentation pour son utilisation ou pour une autre personne qui puisse posséder ultérieurement cet équipement.

Une installation adaptée et une utilisation rationnelle, en accord avec ces instructions, permettront d'obtenir un meilleur rendement de l'équipement.

### **1.2. RESTRICTIONS D'UTILISATION ET DE MAINTENANCE**

Les modèles ARV 4 FV ; ARV 36 ; ARV 66 ; ARV 100 ; ARV 150 ; ARV 200 ; ARV 250 ; ARV 350 ; ARV 400 ; ARV 430 ; ARV 450 ; ARV 600 ; ARV 800 ; MM5 ; ATP 500 ; AP 600 ; ATG 600 ; ASP 400 ; AGP 700 ; AGP 1400 ; BRS ; BRG ; BRSB ; BRGB ; BPP ; BPG ; FGB ; RK et MRK (et leurs variantes) sont conçus pour le refroidissement et pour la conservation de produits frais et de boissons.

Les modèles ACE 66 ; ACE 150 ; ACE 400 ; ASP 400 N ; ACV 420 ; ACE 430 ; ACE 450 ; MM5 N ; ATP 500 N ; ATG 600 N ; AP 600 N ; AGP 700 N ; AGP 1400 N (et leurs variantes) sont conçus pour la conservation de produits congelés

Les variantes à porte opaque des modèles ARV 36 ; ARV 66 ; ARV 100, ARV 150, FGB, BRS, BRG, BRSB et BRGB sont considérées comme des comptoirs de réfrigération pour une utilisation professionnelle.

Les variantes à porte opaque des modèles AP 600, MM5, ATG 600, ARV 450, ASP 400, ARV 800, AGP 700 et AGP 1400, ARV 200 ; ARV 250 ; ARV 350 ; ARV 400 ; ARV 430 ; ARV 600 et ATP 500 sont des équipements de réfrigération verticale pour une utilisation professionnelle.

Les modèles ASP 400 N, AGP 700 N et AGP 1400 N sont des équipements de conservation de congelés verticaux pour une utilisation professionnelle.

Les variante à porte en verre des modèles ARV 4 FV, ARV 36, ARV 66, ACE 66, ARV 100, ARV 150, ACE 150, ARV 200, ARV 250, ARV 350, ARV 400, ACE 400, ASP 400, ARV 430, ACE 430, ARV 450, MM5, ATP 500, AP600, ARV 600, ATG 600, AGP 700, ARV 800, AGP 1400, BRS, BRG, et FGB, ainsi que les modèles MRK 6, MRK 102, OC150, Fast Line et

MRV 400 sont considérées comme étant des équipements réfrigérés avec fonction de vente directe.

**Note 1:** ARV (Armoire de Réfrigération Verticale) // 4 ; 36 ; 66 ; 100 ; 150 ; 200 ; 250 ; 350 ; 400 ; 430 ; 450 ; 600 ; 800 (dimension / série)

**Note 2:** MM5 (Meuble Marecos, 500 l) ; ATP (Armoire Partie supérieure Boulangerie 600x400, 500 l) ; AP 600 (Armoire de Pâtisserie GN 2/1, 600 l) ; ATG 600 (Armoire Partie supérieure Gastronomie GN2/1, 600 l) ASP 400 (Armoire Snack Professionnelle, 400 l) ; AGP 700/1400 (Armoire Gastronomie Professionnelle, 700 ou 1400 l) ACV 420 (Armoire Congélation Ventilée). Modèles positifs et négatifs (N)

**Note 3:** BRS (Comptoir réfrigération Snack) ; BRG (Comptoir Réfrigération Gastronomie) ; BRSB (Comptoir Réfrigération Snack Bas) ; BRGB (Comptoir Réfrigération Gastronomie Bas) ; BPP (Comptoir Préparation Pizza) ; BPG (Comptoir Préparation Gastronomie).

**Note 4:** FGB (Bar réfrigérateur) ; RK (Réfrigérateur Horizontal) ; MRK (Meuble Réfrigérateur Horizontal).

**Note 5:** ACE (Armoire de Conservation Statique) // 66 ; 150 ; 400 ; 430 (dimension / série).

**Note 6:** OC (Open Cooler, 150 l) ; MRV (Réfrigérateur mural).

## 2. INSTRUCTIONS DE SÉCURITÉ

### 2.1. SÉCURITÉ GÉNÉRALE

L'utilisation et la manipulation de cet équipement ne sont pas conseillées aux enfants et aux personnes ayant des capacités mentales, psychiques ou sensorielles réduites. L'utilisation de l'équipement par des personnes ayant peu d'expérience ou de connaissances concernant le fonctionnement de celui-ci est également déconseillée, sauf si elles sont accompagnées et surveillées par une personne dûment instruite et responsable de leur sécurité.



Les enfants ne doivent pas jouer avec l'équipement.



Ne pas laisser l'emballage et tous ses composants à la portée des enfants. Danger d'asphyxie ! L'emballage peut contenir des cartons ou des pellicules

Avant de brancher l'équipement, vérifier si le câble et la prise d'alimentation ont été endommagés durant le transport. En cas de dommage, celui-ci devra être immédiatement remplacé par le fabricant, ou par le revendeur qualifié à cet effet, de façon à éviter tout risque d'électrocution.

Les conditions de fonctionnement de l'équipement sont indiquées sur la plaque de caractéristiques à l'intérieur de ce dernier, par le biais de l'indice de classe climatique. L'équipement peut être classé selon les classes ci-dessous:

Classe climatique	Température Max. environnante	Humidité Relative Max.
3	25 °C	60%
4	30 °C	55%
5	40 °C	40%

La température minimum de fonctionnement est de 10°C.

## 2.2. SÉCURITÉ TECHNIQUE



Cet équipement contient une petite quantité de fluide\_réfrigérant (R600a ou R290, selon le modèle) non polluant, mais inflammable. Vous devrez faire attention pour que le tube du fluide réfrigérant ne soit pas endommagé pendant le transport ou le montage. En se libérant, le fluide réfrigérant pourra causer des dommages aux yeux ou s'enflammer.

En cas de dommages :

- Vous devrez maintenir l'appareil à l'écart de flammes ou de source d'ignition ;
- Bien aérer le compartiment pendant quelques minutes ;
- Débrancher la fiche de la prise de courant ;
- Contacter les services techniques.



Le compartiment où l'équipement sera installé devra être d'une grandeur proportionnelle à la quantité de fluide réfrigérant de l'appareil. Dans des espaces très petits et en cas de fuite, un mélange de gaz et d'air inflammable peut se former.

Le compartiment devra faire au moins 1 m<sup>3</sup> pour chaque 8 g de l'agent réfrigérant. La quantité d'agent réfrigérant de l'appareil est indiquée sur la plaque de caractéristiques située à l'intérieur de celui-ci.



Le remplacement du câble électrique et d'autres réparations ne peuvent être effectuées que par des services techniques qualifiés de façon à éviter les situations de danger. Des installations et des réparations inadaptées peuvent entraîner différents dangers pour l'utilisateur.

### **2.3. RECOMMANDATIONS D'UTILISATION**

- Ne pas toucher l'appareil avec les mains et les pieds mouillés ou humides ;
- Débrancher l'équipement de la prise en tirant par la fiche et non pas par le câble d'alimentation ;
- Ne jamais utiliser d'appareils électriques dans l'équipement (ex. : chauffages, appareils électriques pour faire des glaces, etc.) Danger d'explosion!

- Ne pas garder des produits avec gaz propulseurs dans l'appareil (par ex. : des sprays) et des produits explosifs. Danger d'explosion !
- L'alcool avec un grand pourcentage ne peut être conservé dans l'appareil que s'il se trouve dans un récipient fermé hermétiquement et en position verticale ;
- Pour décongeler et nettoyer, vous devez débrancher la fiche de la prise ;
- Ne jamais utiliser de dispositifs mécaniques ou d'autres moyens pour accélérer le processus de décongélation hormis ceux recommandés par le fabricant (ex. décongeler ou nettoyer l'appareil avec un appareil de nettoyage à vapeur !) La vapeur peut atteindre les composants électriques et provoquer un court-circuit. Danger de choc électrique !
- Ne pas utiliser d'objets pointus ou à arêtes vives pour éliminer de la glace simple ou en couches. Vous pourrez endommager ainsi le tube où circule le fluide réfrigérant et celui-ci peut se libérer, s'enflammer ou provoquer des

blessures aux yeux ! Ne pas endommager le circuit de réfrigération ;

- Pour le cas d'appareils avec serrure, vous devez garder la clé hors de la portée des enfants!

### **3. INSTALLATION**

#### **3.1. DÉBALLER L'ÉQUIPEMENT**

Déballer l'armoire en retirant l'emballage ainsi que ses protections et ses estrades. Faire attention au lieu de stockage des produits retirés en les plaçant hors de la portée des enfants et en essayant de les déposer, si possible, dans des lieux qui permettent leur recyclage.

#### **3.2. TRANSPORT ET DÉPLACEMENT DE L'ÉQUIPEMENT**

Vérifiez si l'équipement n'a pas été endommagé pendant le transport. Si vous vérifiez tout dommage, vous devrez le communiquer à l'entreprise de transport et en faire mention sur le document de livraison.

Si, pendant le transport, l'équipement est déplacé en position horizontale, celui-ci devra être laissé au repos pendant une période toujours supérieure à six heures avant d'être branché au courant.

Une élévation, un déplacement et un transport de l'appareil sans équipement adapté peut entraîner des blessures personnelles ou des dommages matériels. Utilisez une élévation adaptée pour charger, décharger et déplacer l'équipement à chaque fois que cela est nécessaire.

Ne déplacez jamais l'équipement avec des produits à l'intérieur. Avant de le faire, débranchez l'équipement de la prise de courant et retirez tous les produits de l'intérieur en les emballant.

Après la mise en place à l'endroit adapté, vérifiez si le câble d'alimentation n'a pas été endommagé. Un câble d'alimentation endommagé peut provoquer un choc électrique ou un incendie. Si le câble d'alimentation s'endommage, celui-ci doit être remplacé par le fabricant, par l'agent autorisé ou par du personnel qualifié de façon à éviter le danger.

### 3.3. LOCALISATION DE L'ÉQUIPEMENT

L'équipement doit être installé dans un lieu sec et ventilé, reposant sur un sol plat et ayant la capacité pour supporter son poids, y compris en charge maximale. Celui-ci devra être placé de façon à ce que la fiche reste accessible.

Vous devrez éviter de déplacer l'armoire lorsque des produits se trouvent à l'intérieur.

Installer l'équipement en laissant un espace de 5 cm entre l'appareil et tout autre meuble ou mur, en permettant ainsi une circulation naturelle d'air.

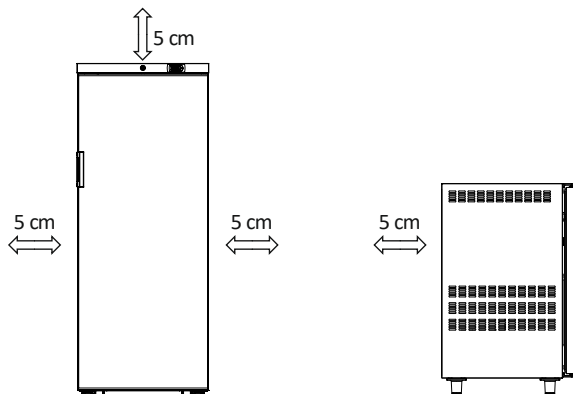

De façon à réduire la consommation énergétique, l'équipement devra rester à l'écart de toute source de chaleur et hors de l'action directe des rayons solaires. Ne pas entraver la grille inférieure et / ou supérieure pour la ventilation et pour la maintenance.

### 3.4. APPLICATION D'ACCESSOIRES

Lorsque cela peut être appliqué, les accessoires suivants devront être installés :

- Appliquer les deux pieds de nivellement sous l'équipement, à l'avant, en n'ayant qu'à les visser dans les deux trous existants ;
- Appliquer les pieds en inox ou les roues dans les orifices existants sur la partie inférieure de l'équipement, en utilisant une clé n° 10 ;
- Placer la poignée à l'arrière et sur la porte de l'équipement en serrant les vis dans les orifices existants.
- Avant de placer les étagères, appliquer en premier lieu les supports fournis à l'intérieur de l'équipement sur les rails respectifs.
- Placer le tiroir fourni à l'intérieur de l'équipement sous ce dernier, selon l'illustration suivante.

Garantir que le tube d'égout est dirigé vers le tiroir.



- Application d'ouvre-bouteille avec réservoir à capsules:

Pour placer:

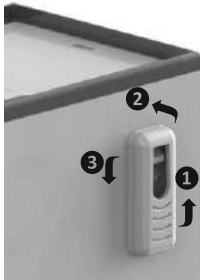

- 1 – Emboîter la rainure inférieure sur le support bouteille
- 2 – Tirer vers le haut et emboîter la rainure supérieure sur le support
- 3 – Baisser l'ouvre-bouteille

Pour retirer:

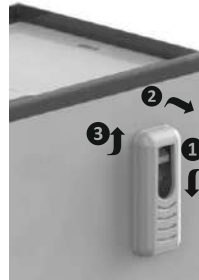

- 1 – Faire monter l'ouvre-bouteille
- 2 – Déboîter de la rainure supérieure
- 3 – Baisser l'ouvre-bouteille jusqu'à ce qu'il sorte du support inférieur

### 3.5. AVANT DE BRANCHER

Avant de brancher l'équipement la première fois, vous devez nettoyer son intérieur avec une solution d'un produit de lavage non alcalin (ne pas utiliser de produits corrosifs) et ensuite bien sécher. Pour l'exécution de cette opération, il est obligatoire que l'équipement soit débranché de la prise de courant.

### 3.6. BRANCHER AU COURANT

Avant de brancher l'équipement au courant, il est convenable de vérifier si la tension et la fréquence sont en accord avec celles indiquées sur la plaque de caractéristiques. Vous devez effectuer le branchement de l'appareil obligatoirement à une prise avec terre et vous assurer que le câble de branchement n'est pas enroulé.

Si la longueur de câble n'est pas suffisante, celui-ci devra être remplacé par une personne qualifiée. Ne pas utiliser de rallonge.

## 4. FONCTIONNEMENT

### 4.1. MODELOS TERMÓSTATO DIGITAL

#### 4.1.1. CAREL EASY

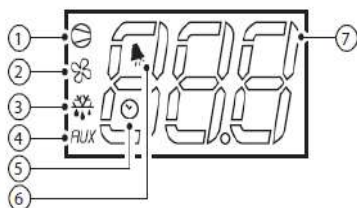
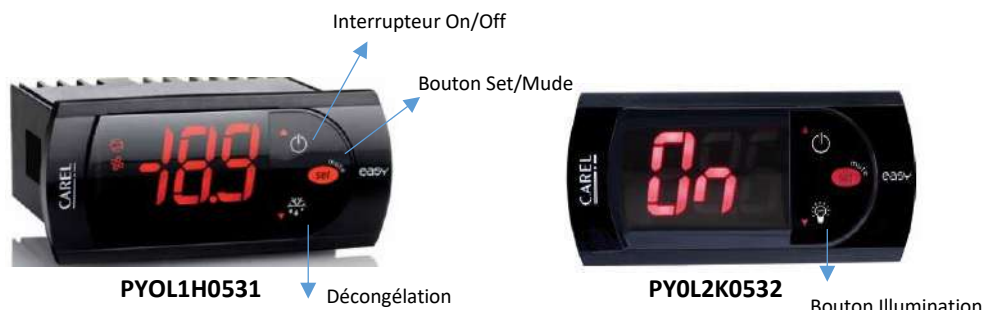

Led	Fonction
1	Compresseur
2	Ventilateur
3	Décongélation
4	Sortir Auxiliaire
5	Hortoge (RTC) (certains modèles)
6	Alarme
7	Algorithme

Le fonctionnement de l'équipement est totalement contrôlé par le thermostat numérique qui permet la sélection de température et qui contrôle le fonctionnement de l'illumination par le biais du bouton  (modèles à porte en verre et à porte opaque avec illumination).

Branchez l'équipement à la prise de courant. Si l'information « OFF » apparaît sur le numérique, appuyez sur le bouton ON/OFF pendant 3 secondes.



Il faut attendre +/- 3 minutes pour que le compresseur démarre après avoir branché l'armoire au courant.

Le setpoint défini d'usine sur les équipements de froid positif de la gamme Simplify est de +3°C, pouvant être réglé au thermostat entre +1°C et +8°C.

Pour les modèles de froid négatif de la gamme Simplify, le setpoint défini d'usine est de -20°C, pouvant être réglé au thermostat entre -16°C à -22°C.

Pour les modèles sous-zéro, le setpoint défini d'usine est de -1°C, pouvant être réglé entre -3°C et +10°C.

Le modèle ACE 66, développé en tant que congélateur de verres, présente un setpoint d'usine de +10°C, permettant de régler la température entre -8°C et -12°C.

Pour les modèles ACE 150 avec porte en verre, le setpoint d'usine est de -18°C, permettant de régler la température entre -16°C et -20°C.

Dans les arrières de bar, la température de consigne posée en usine est de +3°C, et peut être réglée entre +2°C et +8°C dans le thermostat.

La température de consigne posée en usine d'appareils de froid et de portes pleines de la gamme Professional est de +3°C, et peut être réglée entre -2°C et +8°C dans le thermostat. Dans les références à porte vitrée, le thermostat peut être réglé entre +1°C et +8°C.

Dans les modèles à froid négatif de la gamme Professional de porte pleines, la température de consigne posée en usine est de -20°C, qui peut être réglée de -15°C à -25°C. Dans les versions à porte vitrée, la température peut être réglée entre -15°C et -22°C.

Le thermostat est bloqué d'usine, ne permettant de régler que la température souhaitée (set point). Pour cela, appuyer sur la touche « Set », après que la valeur programmée commence à clignoter, obtenir la valeur souhaitée avec les touches « ▲ » et « ▼ » et appuyer à nouveau sur la touche « Set » pour fixer la valeur.

La température visualisée sur l'écran est la température intérieure de l'équipement. Le niveau de bruit de l'équipement est inférieur à 70dB.

**Note :** Le différentiel de température de l'équipement (différentiel entre température maximale et minimale admissible) est réglé à 3°C d'usine, pour les comptoirs réfrigérés et les bars réfrigérateurs, modèles ARV 800, BRS, BRG, BPP, BPG et FGB, le différentiel est de 4°C, et pour les modèles ARV 36 ; ARV 66, ARV 150, ARV 350 et ARV 450 où le différentiel est de 2°C.

En chargeant complètement l'armoire, il est possible que l'alarme retentisse après 2 heures si la température programmée n'a pas été atteinte, et « Hi » est visible sur l'écran.

Appuyer sur la touche « mute » pour arrêter l’alarme et attendre 12 heures pour la stabilisation de la température. Si la température programmée n’a pas été atteinte dans cette période de temps, contacter nos services techniques.

Les messages de fonctionnement suivants pourront s’afficher sur le thermostat:

Message de Fonctionnement	
Message	Description
E0	Rupture de la Sonde Environnement
E1	Rupture de la Sonde de Décongélation
LO	Alarme de Température Basse
HI	Alarme de Température Élevée
DF	Décongélation en cours
OFF	Standby
Dor	Porte Ouverte
ENS	Mode Économie d’Énergie

Pour arrêter, appuyer sur le bouton ON/OFF (information « OFF » sur l’écran, équipement arrêté) ou retirer la fiche de la prise de courant. Attendre 10 minutes avant de rebrancher l’équipement.

### **MODE ENS (ENERGY SAVING)/ECO (SI APPLICABLE)**



**PJS4C4H001**

ENS/ECO – Économie d’énergie – après 2 heures sans ouvrir la porte, l’équipement entre automatiquement en économie d’énergie, en éteignant la lumière et en augmentant le « set point » de + 1°C et le différentiel de +1°C. Après 4 heures, l’armoire repassera à sa température normale. Pour passer de ENS / ECO à un fonctionnement normal, il suffit d’ouvrir la porte pendant plus de 10 secondes ou

d'appuyer sur le bouton ES sur le numérique (interrupteur  ON, lumière toujours allumée).

En chargeant complètement l'armoire, il est possible que l'alarme retentisse après 2 heures si la température programmée n'a pas été atteinte, et « Hi » est visible sur l'écran. Appuyer sur la touche « mute » pour arrêter l'alarme et attendre 12 heures pour la stabilisation de la température. Si la température programmée n'a pas été atteinte dans cette période de temps, contacter nos services techniques.



Avec cette commande, l'équipement présente des caractéristiques qui lui sont propres :

- Un mode jour et nuit (Mode nuit ENS/ ECO visible sur l'écran). Réglage automatique de la température pour une économie d'énergie sans avoir besoin de suivre la pratique commune qui consiste à éteindre l'équipement ;
- Les produits sont préservés, par exemple, à quatre (4) degrés pendant la journée et préservés à 7 degrés pendant la nuit, selon la programmation d'usine ;
- Les lumières et le mode d'économie d'énergie sont programmés pour s'allumer et s'éteindre selon le temps pendant lequel la porte reste fermée. Il existe, cependant, un bouton d'illumination si vous souhaitez laisser l'illumination toujours allumée ;
- Optimisation de la décongélation automatique ;
- Réduction de la consommation énergétique qui arrête le ventilateur quand il n'est pas nécessaire ;
- Température de l'armoire réglable ;
- La détection automatique de gel dans l'évaporateur et détection du manque de gaz.

#### 4.1.2. CAREL IJF





Le fonctionnement de l'appareil est totalement contrôlé par le thermostat numérique, qui permet de sélectionner la température et de contrôler le fonctionnement de l'éclairage (le cas échéant).



Branchez l'appareil sur la prise de courant. Si OFF (armoire éteinte) apparaît sur l'écran, appuyez  jusqu'à ce l'afficheur indique --- pour déverrouiller le thermostat, appuyez  apparaît ON (armoire allumée).

### Pour changer la Température de consigne :

- Appuyez  jusqu'à ce l'afficheur indique --- pour déverrouiller le thermostat ;
- Appuyez SET et apparaît la température de consigne actuelle, pour modifier la température, appuyez sur :

SET pour augmenter ou  pour baisser et confirmer sur la touche  (si vous ne confirmez pas, la température saisie ne sera pas sauvegardée).



### Pour allumer/éteindre la lumière

- Appuyez  jusqu'à ce l'afficheur indique --- pour déverrouiller le thermostat ;
- Appuyez sur le symbole  pour faire passer l'état de l'éclairage de ON à OFF ou vice-versa.

### Fonction HACCP (lorsqu'elle est active) – HACCP Actif

HF – Alarme HACCP active et symbole  clignotant (en raison d'une panne de courant ou lors de la première mise sous tension).

 Symbole allumé après le déverrouillage du clavier. Cette fonction prévient de l'existence d'une température élevée à l'intérieur de l'appareil pendant une période prolongée, ce qui peut affecter la qualité des produits conservés.

Lorsque cette alarme se déclenche, le symbole apparaît sur l'afficheur , le symbole  (si la température reste élevée) et le symbole  clignote et l'alarme sonore se fait entendre.

Une alternance apparaît également avec la température interne et le type d'alarme qui s'est produit. HA = alarme de température élevée / HF alarme de température élevée suite à une panne de courant.

Il pourra également apparaître H1 = alarme de température trop élevée

Pour consulter l'alarme et désactiver l'alarme sonore

Appuyez sur  = HAn



Appuyez sur  = nombre d'alarmes de température élevée

Touche  pour baisser HFn

Appuyez sur  = nom de l'alarme de température élevée après une panne de courant

Touche  pour baisser = rHP

Appuyez sur  = apparaît 0



Touche  apparaît 1 appuyez sur  et efface le nombre d'alarmes.



Alarmes en mémoire :



Pour une réinitialisation totale dans l'alarme HACCP en mémoire (supprimer HA ou HF et le symbole  à clignoter) ;

Appuyez sur  pour déverrouiller le clavier - - -



Appuyez à nouveau sur  apparaît psd

Appuyez à nouveau sur  et avec "Set" mettre mot de passe= 11 appuyez .

Dir apparaît avec la touche  de navigation jusqu'à ALM presse, AH apparaisse et passe à rSA appuyez sur =0 avec "set" remettre 1 et appuyez sur  = rSA (effacer la mémoire)

Appuyez sur  = Esc pour retourner à ALM, naviguer avec  jusqu'à Esc appuyez sur  et retour dans le menu de déverrouillage - - -. N'appuyez sur aucune touche; après un certain temps, le thermostat revient au menu normal ou débranchez simplement l'armoire et rallumez-la.

Remarque: ne modifiez aucun des autres paramètres qui apparaissent quand vous entrez Pass= 11.

En appuyant sur la touche  pour déverrouiller --- apparaît le symbole  qui permet, en appuyant sur la même touche, d'utiliser les touches "Set" ou  d'afficher le type d'alarme qui se sont produites.

En plus du mode classique d'accès aux paramètres, ce contrôleur dispose d'un système permettant d'accéder à diverses fonctionnalités via Bluetooth ou NFC.

Le fonctionnement du mode de connectivité est expliqué dans le guide QUICK fourni avec ce manuel.

La température de consigne posée en usine pour la gamme professionnelle de chambres froides et d'unités à porte pleine est de +3°C, et peut être réglée entre -2°C et +8°C dans le thermostat. Pour les modèles à porte vitrée, le thermostat peut être réglé entre +1°C et +8°C.

Le modèle ASP 400 FISH est spécialement conçu pour la conservation des poissons ayant une température de consigne de +3°C et la température peut être réglée entre 0°C et +5°C dans le thermostat.

Dans les modèles à froid négatif de la gamme professionnelle à portes pleines, la température de consigne posée en usine est de -20°C, qui peut être réglée de -15°C à -25°C. Dans les versions à porte vitrée, la température peut être réglée entre -15°C et -22°C.

La référence BPG est spécifique à la préparation des repas et des salades, avec une température de consigne posée en usine de +3°C et qui peut être ajustée entre 0°C et 6°C.

La température indiquée sur l'écran est la température interne de l'appareil.

Lorsque l'armoire est entièrement chargée, il est possible que l'alarme commence à sonner après 2 heures, si la température réglée n'a pas été atteinte, avec "Hi" visible sur l'écran. Appuyez sur la touche "mute" pour désactiver l'alarme et attendez 12 heures pour que la température se stabilise. Si la température de consigne n'a pas été atteinte dans ce délai, contactez nos services techniques.

Les messages de fonctionnement suivants peuvent apparaître sur le thermostat.

Message	Description
AFr	Protection contre le gel
CHt	Alarme de température élevée du condenseur
cht	Avertissement de température élevée du condenseur
dor	Porte ouverte
E1	Problème sonde 1 ambiance
E2	Problème sonde 2 évaporateur
E3	Problème sonde 3 condenseur
E5	Problème sonde 5
Ed1	Décongélation terminée après le temps maximum
H1	Température élevée
Lo	Basse température
HA	Alarme de température élevée pendant le fonctionnement
HF	Alarme de température élevée après une panne de courant
rsF	Alarme de fuite de gaz

#### 4.1.3. DIXELL



XR60CH / XR70CH

Le fonctionnement de l'équipement est totalement contrôlé par le thermostat numérique qui permet la sélection de température et contrôle le fonctionnement de l'illumination (s'il en existe une).

Branchez l'équipement à la prise de courant. Si l'information « OFF » apparaît sur le numérique, appuyez sur le bouton ON/OFF pendant 3 secondes.

Le setpoint défini d'usine sur les équipements de froid positif est de +2°C, pouvant être réglé au thermostat entre -2°C et +8°C.

Le setpoint défini d'usine sur les équipements de froid positif pour le poisson est de +2°C, pouvant être réglé au thermostat entre 0°C et +5°C.

Pour les modèles de froid négatif, le setpoint défini d'usine est de -20°C, pouvant être réglé au thermostat entre -10°C à -22°C.

Le thermostat est bloqué d'usine, ne permettant de régler que la température souhaitée (set point). Pour cela, appuyer sur la touche « Set », après que la valeur programmée commence à clignoter, obtenir la valeur souhaitée avec les touches « ▲ » et « ▼ » et appuyer à nouveau sur la touche « Set » pour fixer la valeur.

Les messages de fonctionnement suivants pourront s'afficher sur le thermostat :

Messages de Fonctionnement	
Message	Description
P1	Défaillance de la Sonde Environnement
P2	Défaillance de la Sonde de l'Évaporateur
P3	Défaillance de la troisième Sonde
HA	Alarme de Température Maximale
LA	Alarme de Température Minimale
dA	Porte Ouverte
EA	Alarme externe
CA	Alarme Externe Grave (i2F=bAL)
CA	Alarme de Pression (i2F=bAL)
rtc	Horloge de temps réel
rtF	Défaillance de la Plaque de l'horloge de temps réel

Pour arrêter, appuyer sur le bouton ON/OFF (information « OFF » sur l'écran, équipement arrêté) ou retirer la fiche de la prise de courant. Attendre 10 minutes avant de rebrancher l'équipement.



## 4.2. MODÈLES AVEC THERMOSTAT ANALOGIQUE



**Thermostat Analogique**



**Thermomètre Numérique**

Le fonctionnement de l'équipement est contrôlé par un interrupteur général 0/1, un interrupteur d'illumination et un thermostat qui permet la sélection de la température à l'intérieur de celui-ci.

L'échelle est divisée en 4 positions :

- Position 0 : L'équipement ne fonctionne pas ;
- Position 1 : Minimum (température +6°C; +10°C) ;
- Position 2 : Moyen (température +3°C; +6°C) ;
- Position 3 : Maximum (température +1°C; +3°C).

**Note :** Tenir compte que dans la position 3, la température intérieure de l'équipement pourra être de 0 °C ou inférieure, devenant dangereuse pour certains boissons ou certains aliments, en les congelant.

Les équipements avec thermostat analogique sont équipés d'un thermomètre qui permet de lire la température intérieure de l'équipement. Ce thermomètre peut être analogique (normalement placé à l'intérieur de l'équipement), ou numérique (exemple de l'image précédente, placé à l'extérieur de l'équipement, normalement sur la grille frontale).

Sur les modèles à porte en vitre, l'illumination intérieure est contrôlée par l'interrupteur d'illumination. Pour une plus grande économie d'énergie, l'illumination intérieure doit être arrêtée, par exemple, pendant la période nocturne.

Pour arrêter l'équipement, appuyer sur l'interrupteur 0/1, tourner la position du thermostat vers la position « 0 » ou simplement retirer la fiche de la prise de courant. Attendre 10 minutes avant de rebrancher l'équipement.

### 4.3. CHARGE DE PRODUIT

Effectuer la charge de produit dans l'équipement de façon à ce que les produits restent dûment conditionnés, en évitant les accidents lors de leur manipulation.

Certains équipements pourront avoir une limite de charge, signalée par un autocollant spécial à cet effet. Vous ne devez pas placer des produits au-dessus de cette limite sous peine d'affecter le fonctionnement normal de l'unité.

La charge maximum admissible par étagère est de 40 kg/m

Sur les équipements avec thermostat numérique, en chargeant totalement l'équipement, il est possible que l'alarme retentisse après 2 heures si celui-ci n'a pas encore atteint la température programmée.

Appuyer sur n'importe quelle touche pour arrêter l'alarme et attendre 12 heures pour la stabilisation de la température. Si la température programmée n'a pas été atteinte dans cette période de temps, contacter nos services techniques ou nos revendeurs.

### 4.4. DÉCONGÉLATION

#### 4.4.1. MODÈLES FROID POSITIF

Dans le cas des modèles à thermostat numérique, la décongélation est automatique et contrôlée par le thermostat lui-même. Le cycle est préprogrammé d'usine pour se réaliser toutes les 4 heures pendant 20 minutes sauf sur les équipements avec deux sondes où l'intervalle entre décongélation est de 6 heures pendant 20 minutes (et ne s'effectue que si nécessaire), et dans le cas des ARV 36 ; ARV 66 ; ARV 150 ; ARV 350 et ARV 450, où l'intervalle entre décongélation est de 5 heures pendant 20 minutes.

Les eaux provenant du processus de décongélation sont drainées par un orifice vers un tiroir étant postérieurement évaporées, sauf pour le modèle ASP 400 où il existe un orifice de drainage au fond de l'équipement, avec une connexion à un tiroir qui devra être vidé manuellement lorsque cela est nécessaire.

Assurez-vous que l'orifice de drainage n'est pas bloqué.

Sur les modèles avec thermostat analogique, la décongélation est manuelle, et vous devez pour cela débrancher l'équipement pendant une période minimum de 2 heures. L'eau provenant du processus de décongélation est drainée vers le compartiment du compresseur à l'aide d'un orifice de drainage et de collecte dans un tiroir, étant postérieurement évaporée. Assurez-vous que l'orifice de drainage n'est pas bloqué.

Lorsque cela est possible, reliez l'orifice de drainage au système d'égouts.

#### 4.4.2. MODÈLES FROID NÉGATIF

Pour le modèle ASP 400 N, ACV 420, AFP 700 N et pour le modèle AGP 1400 N, la décongélation est automatique et contrôlée par le propre thermostat. Le cycle est préprogrammé d'usine pour se réaliser à chaque 6 heures durant 20 minutes (il ne se réalise que si cela est nécessaire).

Les eaux provenant du processus de décongélation sont drainées par un orifice vers un tiroir au fond de l'équipement, qui devra être vidé manuellement lorsque cela est nécessaire

Assurez-vous que l'orifice de drainage n'est pas bloqué.

Sur les équipements restants de froid négatif, la décongélation est manuelle et devra se faire au minimum tous les 6 mois. Débranchez la fiche de la prise de courant et attendez que l'équipement décongèle.

Placer un récipient sous le tube d'égout frontal, retirer le bouchon de l'orifice d'égout intérieur et attendre que la glace décongèle (ne pas utiliser d'eau chaude).

Ne pas utiliser d'objets pointus pour retirer la glace car ils pourront endommager l'intérieur de l'équipement. Ne pas utiliser de processus mécaniques, électriques ou chimiques pour accélérer le processus de décongélation.

### 5. MAINTENANCE

**ATTENTION:** Avant tout travail d'inspection, de maintenance et de nettoyage, le câble d'alimentation de l'équipement doit être débranché de la source d'alimentation de façon à éviter tout choc électrique ou lésion. Pendant la maintenance, ne pas respirer de poussières ou d'aérosols à proximité de l'équipement car ils peuvent être nuisibles pour votre santé.

La maintenance fréquente et exécutée correctement est essentielle pour garantir la performance et la fonctionnalité de l'équipement, pour cela, nous recommandons une maintenance au moins deux fois par an et un nettoyage au moins 1 fois par mois ;

Pour une maintenance efficace, les opérations suivantes devront être exécutées :

- Lubrifier les charnières et les joints. Nettoyer tout l'excès de lubrifiant ;
- Vérifier si l'appareil est de niveau. Si nécessaire, ajuster les pieds de nivellement ;

- Inspecter toute l'étanchéité et les joints. Assurez-vous qu'ils sont encore souples et flexibles.

Conserver l'équipement propre, en évitant d'accumuler de la poussière ou d'autres matériaux sur les grilles de ventilation.

**Les opérations de maintenance devront être effectuées par le fabricant, par ses agents autorisés ou par du personnel qualifié de façon à éviter le danger. Elles ne devront pas être réalisées par des enfants sans surveillance.**

### 5.1. NETTOYAGE

Le nettoyage de l'équipement doit être effectué au moins une fois par mois. Les opérations suivantes devront être exécutées :

- Conserver toujours l'équipement sans glace. Utilisez un chiffon doux ou une brosse douce pour retirer la glace détachée. N'utilisez jamais d'outils aiguisés et faites attention pour ne pas endommager le joint. Conserver l'équipement sans glace prolonge sa durée de vie ;
- Nettoyer l'extérieur et l'intérieur de l'appareil avec un chiffon sec et doux, ou avec une solution d'eau et de détergent neutre ;
- Nettoyer toute l'étanchéité et les joints en utilisant un chiffon humide. Enlever toute la saleté et nettoyer avec un chiffon sec ensuite ;
- Ne pas verser d'eau directement sur l'unité. En le faisant, l'eau peut endommager les matériaux d'isolation et les composants électriques ;
- Enlever la poussière de l'intérieur du compartiment du compresseur en utilisant un pinceau sec ou un aspirateur ;
- Les pièces du système de réfrigération de cette unité sont complètement étanches. Elles ne demandent aucune lubrification.

### 6. INVERSION DU SENS DE LA PORTE

Instructions applicables aux modèles ARV 36, ARV 66, ARV 150, ARV 350, ARV 450 dans toutes les versions, et aux modèles à porte opaque ACE 66, ACE 150, ARV 400, ACE 400, ASP 400, ARV 430, ACE 430, AP 600, MM5, ATP 500, ATG 600 et AGP 700. Pour les autres modèles, la modification devra être effectuée en usine.

Vous devrez débrancher l'équipement du courant électrique. Dévisser le couvercle supérieur, ou la grille inférieure, en retirant les deux vis de la partie frontale et arrière ou de la partie inférieure et supérieure. Faire attention aux branchements du thermostat numérique pour qu'ils ne se débranchent pas.

Retirer le support inférieur de la porte et dévisser le ressort supérieur de la porte en utilisant pour cela un tournevis cruciforme et une clé de 10.

Retirer la porte et tournez-la à 180 °. Appliquer à nouveau la charnière avec le ressort et la douille, pour que le ressort exerce sa force dans le sens de la fermeture. Serrez le ressort sur le support supérieur et serrez le support inférieur. La poignée devra être placée sur les orifices existants.

Ajustez la porte pour que celle-ci ait une étanchéité correcte. Confirmez si les branchements du thermostat numérique continuent dûment branchés et fermez le couvercle supérieur.

## **7. REMPLACEMENT DE L'ILLUMINATION (Modèles pour lesquels cela s'applique)**

Illumination par Led, avec une puissance égale à 12V/m. Alimentation 12V DC.

Cette opération doit être effectuée par le fabricant, par ses représentants autorisés ou par du personnel qualifié de façon à éviter le danger.

## 8. GUIDE POUR DÉTECTION DE PANNES

Problème	Actions
L'appareil ne fonctionne pas	Vérifier s'il y a eu une coupure d'électricité
	Vérifier si la prise a du courant
L'équipement fonctionne mais fabrique peu de froid	Vérifier l'accumulation de poussière dans le condensateur
	Vérifier la programmation du contrôleur
	Vérifier si les ventilateurs (si appliqués) fonctionnent ou sont bloqués
	Vérifier l'accumulation de glace dans l'évaporateur
De l'eau apparaît au fond de l'équipement	Vérifier si l'orifice de drainage n'est pas bloqué ou si le tube n'est pas orienté vers le tiroir dans le compartiment du compresseur
	Vérifier le nivellement de l'équipement
Alarme de température élevée (HI)	Vérifier l'accumulation de glace dans l'évaporateur
	Vérifier si les ventilateurs fonctionnent (si appliqués)
	Vérifier si la porte n'est pas restée trop longtemps
Alarme de température basse (LO)	Vérifier la température du thermostat
	Débrancher l'équipement pendant 5 minutes et le rebrancher
L'illumination ne fonctionne pas	Allumer/éteindre la touche du numérique avec la fonction d'interrupteur d'illumination
Accumulation excessive de glace (modèles négatifs)	Vérifier la température et l'humidité de l'environnement dans lequel l'équipement est inséré, selon la classe climatique présentée sur la plaque de caractéristiques.
	Vérifier l'étanchéité de la porte
Câble d'alimentation endommagé	Si le câble d'alimentation s'endommage, celui-ci doit être remplacé par le fabricant, par l'agent autorisé ou par du personnel qualifié de façon à éviter le danger

## 8.1. AUXILIAIRE POUR RÉPARATIONS

Le ventilateur intérieur ne fonctionne pas							
La température est en-dessous des limites							
Les Led ne s'allument pas							
La lumière ne s'allume pas							
Les led clignotent							
N'arrive pas à la température mais s'allume et s'éteint							
Glace de l'aspiration							
Il fait du froid mais n'arrive pas à la température							
<b>Pannes possibles / Réparations</b>							
•							Fils débranchés ventilateur / Vérifier branchement
•			•				Fil mal placé sur le thermostat
•		•	•				Porte ouverte (alarme porte ouverte / Fermer la porte et voir le branchement micro porte)
•	•						Ventilateur en panne / Remplacer ventilateur
•							Panne relais thermostat numérique / Remplacer le thermostat numérique
•							Température évaporateur supérieure à 10 °C, ventilateur arrêté / Attendre que l'équipement fasse du froid
	•			•			Ventilateur bloqué / Vérifier la position du ventilateur
	•						Set Point température / Vérifier programmation
	•			•			Branchements erronés sur le thermostat / Vérifier branchements
		•	•				Thermostat de sécurité / Voir position
		•	•				Porte vitre thermostat / Appuyer AUX
		•	•				Porte opaque / Fermer porte ouvrir porte
		•	•				Fils mal branchés sur le transformateur / Vérifier branchements
		•	•				Transformateur en panne / Changer transformateur
							Leds en panne / Changer Led
					•	•	Gaz en excès /Vérifier charge de gaz

Si l'anomalie persiste après ces vérifications, l'assistance technique devra être demandée au revendeur autorisé.

Vous devrez indiquer la nature de la panne, le type d'appareil, le numéro de série et la date d'achat (facture). Le numéro de série et le type d'appareil se trouvent décrits sur la plaque de caractéristiques de l'équipement (normalement située sur le côté, à l'intérieur de l'équipement).

En cas de besoin d'accessoires ou de pièces de rechange, vous devrez également les demander à votre revendeur autorisé, en indiquant toujours les données concernant l'équipement décrites auparavant.

**Note :** Pour la protection de personnes et de biens contre les contacts directs / indirects, l'utilisation d'un différentiel de protection de la prise de courant directement sur cet équipement est obligatoire avec une sensibilité égale à 300 mA.

## 9. INSTRUCTIONS DE RECYCLAGE

### 9.1. RECYCLAGE DE L'EMBALLAGE

L'emballage protège votre équipement des dommages durant le transport. Les matériaux utilisés sont réutilisables.

Faire attention au lieu de stockage des produits d'emballage de l'équipement en les plaçant hors de la portée des enfants et en essayant de les déposer, si possible, dans des lieux qui permettent leur recyclage.

Aidez-nous à protéger l'environnement en recyclant l'emballage. Contactez votre agent ou les services de la municipalité pour obtenir des informations pour savoir comment faire

### 9.2. Recyclage des Équipements Usés

Cet appareil est marqué selon la directive européenne 2012/19 CE, concernant les appareils électriques et électroniques (résidus d'équipements électriques et électroniques – REEE). La directive définit la forme de collecte et la récupération des appareils usés en fin de vie dans les pays de la CE. Les appareils usés ne sont pas de la poubelle sans valeur. Les éliminer en respectant l'environnement permettra de récupérer des matières-premières précieuses.

#### AVERTISSEMENT !

Cet appareil hors-service doit :



- Débrancher la fiche de la prise ;
- Inutiliser le câble d'alimentation de courant.

Les équipements de froid contiennent du fluide réfrigérant et des composés chimiques dans l'isolation. Ces deux matériaux doivent être éliminés correctement.

Vous devez faire attention pour ne pas endommager le tube du fluide réfrigérant jusqu'à son recyclage correct.



Ne pas perforer le compresseur ou le tube (risque d'explosion et de déversement d'huile)



1. Allgemeine Informationen .....	105
1.1. Allgemeine Bedingungen .....	105
1.2. Nutzungs- und Wartungsbeschränkungen .....	105
2. Sicherheitsanweisungen .....	106
2.1. Allgemeine Sicherheit .....	106
2.2. technische Sicherheit .....	107
2.3. Nutzungsempfehlungen .....	109
3. Installation .....	111
3.1. Auspacken des Geräts .....	111
3.2. Transport und Handhabung des Geräts .....	111
3.3. Standort des Geräts .....	111
3.4. Anwendung von Zubehörteilen .....	112
3.5. Vor dem Einschalten .....	113
3.6. An den Strom Anschliessen .....	114
4. Betrieb .....	114
4.1. Modelle mit Digitalem Thermostat .....	114
4.1.1. Carel EASY .....	114
4.1.2. Carel IJF .....	117
4.1.3. Dixell .....	121
4.2. Modelle mit Analogem Thermostat .....	122
4.3. Einräumen der Waren .....	123
4.4. Abtauen .....	124
4.4.1. Modelle mit Positivkühlung .....	124
4.4.2. Modelle mit Tiefkühlung .....	124
5. Wartung .....	125
5.1. Reinigung .....	125
6. Umkehrung der Richtung der Tür .....	126
7. Austausch der Beleuchtung (modelle, bei denen es anwendbar .....	126
8. Führer für die Erkennung von Defekten .....	127
8.1. Hilfen für Reparaturen .....	128
9. Anweisungen zur Wiederverwertung .....	129
9.1. Wiederverwertung der Verpackung .....	129
9.2. Wiederverwertung der Gebrauchtgeräte .....	129

Anhang - Stromführungsplan

Anhang II - Konformitätserklärung

Anhang III - Produktblatt (falls anwendbar)

## **1. ALLGEMEINE INFORMATIONEN**

### **1.1. ALLGEMEINE BEDINGUNGEN**

Für Ihre Sicherheit und für eine sachgerechte Nutzung des Geräts müssen Sie vor dem ersten Installieren diese Anleitungen gründlich durchlesen und die in diesen enthaltenen Hinweise und Empfehlungen einhalten.

Sie sollten diese Anleitungen an einem trockenen und sicheren Ort aufbewahren, sodass sie immer für den Benutzer zugänglich sind, da sie wichtige Informationen über die Installation, Nutzung und Wartung des Geräts enthalten. Bewahren Sie die gesamte Dokumentation für Ihre Nutzung oder für eine andere Person, die dieses Gerät besitzen wird, auf.

Eine angemessene Installation und eine vernünftige Benutzung in Übereinstimmung mit diesen Anleitungen werden ermöglichen, eine bessere Leistung des Geräts zu erzielen.

### **1.2. NUTZUNGS- UND WARTUNGSBESCHRÄNKUNGEN**

Die Modelle ARV 4 FV; ARV 36; ARV 66; ARV 100; ARV 150; ARV 200; ARV 250; ARV 350; ARV 400; ARV 430; ARV 450; ARV 600; ARV 800; MM5; ATP 500; AP 600; ATG 600; ASP 400; AGP 700; AGP 1400; BRS; BRG; BRSB; BRGB; BPP; BPG; FGB; RK und MRK (und ihre Varianten) sind zur Kühlung und Aufbewahrung von frischen Produkten und Getränken entworfen.

Die Modelle ACE 66; ACE 150; ACE 400; ASP 400 N; ACV 420; ACE 430; ACE 450; MM5 N; ATP 500 N; ATG 600 N; AP 600 N; AGP 700 N; AGP 1400 N (und ihre Varianten) sind zur Aufbewahrung von Tiefkühlwaren entworfen.

Die Varianten mit undurchsichtiger Tür der Modelle ARV 36; ARV 66; ARV 100, ARV 150, FGB, BRS, BRG, BRSB und BRGB werden als Kühltheken für die professionelle Nutzung ausgesehen.

Die Varianten mit undurchsichtiger Tür der Modelle AP 600, MM5, ATG 600, ARV 450, ASP 400, ARV 800, AGP 700 e AGP 1400, ARV 200; ARV 250; ARV 350; ARV 400; ARV 430; ARV 600 und ATP 500 sind vertikale Kühlgeräte für den professionellen Nutzung.

Die Modelle ASP 400 N, AGP 700 N und AGP 1400 N sind vertikale Tiefkühlgeräte für den professionellen Nutzung.

Die Varianten mit Glas Tür der Modelle ARV 4 FV, ARV 36, ARV 66, ACE 66, ARV 100, ARV 150, ACE 150, ARV 200, ARV 250, ARV 350, ARV 400, ACE 400, ASP 400, ARV 430, ACE 430, ARV 450, MM5, ATP 500, AP600, ARV 600, ATG 600, AGP 700, ARV 800, AGP 1400, BRS, BRG, und FGB, sowie die Modelle MRK 6, MRK 102, OC150,

Fast Line und MRV 400 werden als Kühlgeräte mit Direktverkaufsfunktion angesehen.

**Hinweis 1:** ARV (vertikaler Kühlschrank) // 4; 36; 66; 100; 150; 200; 250; 350; 400; 430; 450; 600; 800 (Abmessungen/Serie)

**Hinweis 2:** MM5 (Marecos - Möbel 500 lts); ATP (Oberschrank Bäckerei 600x400, 500 lts); AP 600 (Backwarenschrank GN 2/1, 600 lts); ATG 600 (Oberschrank Gastronomie GN2/1, 600 lts); ASP 400 (Professioneller Snackschrank, 400 lts); AGP 700/1400 (Professionelles Gastronomieschrank, 700 ou 1400 lts) ACV 420 (Belüfteter Tiefkühlschrank). Modelle mit Positivkühlung und Tiefkühlung (N).

**Hinweis 3:** BRS (Kühltheke Snack); BRG (Kühltheke Gastronomie); BRSB (Niedrige Snack-Kühltheke); BRGB (Niedrige Gastronomie- Kühltheke) BPP (Zubereitungstheke Pizza); BPG (Zubereitungstheke Gastronomie).

**Hinweis 4:** FGB (Kleine Kühlschränke – Mini bars); RK (Horizontaler Tiefkühlschrank); MRK (Horizontaler mobiler Tiefkühlschrank).

**Hinweis 5:** ACE (Statik-Konservierungs-Schrank) // 66; 150; 400; 430 (Abmessungen/ Serie).

**Hinweis 6:** OC (Open Cooler, 150 lts); MRV (Wandkühlschrank).

## 2. SICHERHEITSANWEISUNGEN

### 2.1. ALLGEMEINE SICHERHEIT

Die Benutzung und Handhabung dieses Geräts werden nicht für Kinder und Personen mit eingeschränkten geistigen, psychischen oder sensorischen Fähigkeiten empfohlen. Es wird ebenfalls nicht die Benutzung des Geräts von Personen mit geringer Erfahrung oder Kenntnis des Gerätebetriebs empfohlen, außer, wenn sie von einer ordnungsgemäß unterwiesenen und für die Sicherheit verantwortlichen Person begleitet und überwacht werden.

Die Kinder sollten nicht mit den Geräten spielen.



Nicht die Verpackung und alle ihre Komponenten in Reichweite von Kindern lassen. Erstickungsgefahr! Die Verpackung kann Karton oder Folien enthalten.

Vor dem Einschalten des Geräts überprüfen, ob das Kabel und der Versorgungsstecker einen

Klimaklasse	Max. Umgebungstemperatur	Max. relative Luftfeuchtigkeit
3	25 °C	60%
4	30 °C	55%
5	40 °C	40%

Die Niedrige Temperatur beträgt 10°C.

## 2.2. TECHNISCHE SICHERHEIT



Dieses Gerät ist mit einer kleinen Menge Kältemittel (R600a oder R290, entsprechend dem Modell) befüllt, dieses ist schadstofffrei, aber entflammbar. Sie müssen vorsichtig sein, damit der Schlauch des Kältemittels keinen Schaden während des Transports oder der Montage erleidet.

Wenn Kältemittel freigesetzt wird, kann es Schäden an den Augen verursachen oder sich entzünden.

### Bei Schäden:

- Sie müssen das Gerät von Flammen oder Zündquellen fernhalten;
- lüften Sie den Raum während einiger Minuten;
- Ziehen Sie den Netzstecker aus der Steckdose;
- Kontaktieren Sie die technischen Dienste.



Der Raum, in dem das Gerät installiert wird, muss entsprechend der Menge des Kältemittels des Geräts groß genug sein. In sehr kleinen Räumen und beim Auftreten eines Lecks kann sich ein brennbares Gas/Luft-Gemisch bilden.

Der Raum muss mindestens 1 m<sup>3</sup> je 8 g Kältemittel groß sein. Die Kältemittelmenge des Geräts ist auf dem Typenschild angegeben, das sich im Inneren des Geräts befindet



Der Austausch des elektrischen Kabels und andere Reparaturen dürfen nur von qualifizierten Servicetechnikern durchgeführt

werden, um Gefahrensituationen zu vermeiden. Unangemessene Installationen und Reparaturen können zu zahlreichen Gefahren für den Benutzer führen.

### **2.3. EMPFEHLUNGEN ZUR NUTZUNG**

- Nicht das Gerät mit nassen oder feuchten Händen oder Füßen berühren;
- Das Gerät von der Steckdose trennen, indem am Stecker gezogen wird und nicht am Versorgungskabel;
- Niemals Elektrogeräte innerhalb des Gerätes benutzen (z. B: Heizungen, Elektrogeräte um Eis herzustellen etc.). Explosionsgefahr!
- Keine Produkte mit Treibgasen (z. B: Spraydosen) und Explosivstoffen im Gerät aufbewahren. Explosionsgefahr!
- Alkohol mit hohem Gehalt kann nur im Gerät aufbewahrt werden, wenn er in einem hermetisch verschlossenen Behälter und in vertikaler Position ist;
- Um das Gerät abzutauen und zu reinigen, muss der Stecker aus der Steckdose gezogen werden;

- Niemals mechanische Vorrichtungen oder andere Mittel benutzen, die sich von dem vom Hersteller empfohlenen unterscheiden (z. B. das Gerät mit einem Dampfreinigungsgerät auftauen oder säubern!), um das Auftauverfahren zu beschleunigen.

Der Dampf kann die elektrischen Komponenten erreichen und einen Kurzschluss verursachen.  
Gefahr durch Stromschlag!

- Keine spitzen Gegenstände oder Gegenstände mit scharfen Kanten verwenden, um Eis oder Eisschichten zu entfernen. Denn so könnte der Schlauch, in dem das Kältemittel zirkuliert, beschädigt werden und dann könnte Kältemittel austreten, sich entzünden oder Verletzungen an den Augen verursachen! Nicht den Kühlkreislauf beschädigen;

- Bei Geräten mit einem Schloss muss der Schüssel außerhalb der Reichweite von Kindern aufbewahrt werden!

### **3. INSTALLATION**

#### **3.1. DAS GERÄT AUSPACKEN**

Packen Sie das Gerät aus, indem Sie die Verpackung entfernen sowie seine Schutzvorrichtungen und Ladehölzer. Achten Sie auf den Lagerort der entnommenen Produkte, legen Sie sie außerhalb der Reichweite von Kindern ab und versuchen Sie, falls möglich, sie an Orten zu entsorgen, die ihre Wiederverwertung ermöglicht.

#### **3.2. TRANSPORT UND HANDHABUNG DES GERÄTS**

Überprüfen Sie, ob das Gerät keinen Schaden während des Transports erlitten hat. Wenn Sie einen Schaden feststellen, müssen Sie diesen dem Transportunternehmen melden und auf dem Lieferschein vermerken.

Wenn das Gerät während des Transports in eine horizontale Position gebracht wird, muss es mindestens sechs Stunden lang stehen, bevor es an das Stromnetz angeschlossen wird.

Das Heben, die Handhabung und der Transport des Gerätes ohne geeignete Ausrüstung kann zu Personenverletzungen oder Sachschäden führen. Verwenden Sie immer das richtige Hebezeug, wenn es erforderlich ist, das Gerät zu beladen, zu entladen und handzuhaben.

Handhaben Sie niemals Geräte, in denen sich Produkte befinden. Bevor Sie ein Gerät handhaben, ziehen Sie den Netzstecker aus der Steckdose, entfernen Sie die Produkte aus seinem Inneren und packen Sie diese ein.

Vergewissern Sie sich, nachdem Sie das Gerät an einem geeigneten Ort aufgestellt hat, dass das Netzkabel nicht beschädigt ist. Ein beschädigtes Netzkabel kann einen elektrischen Schlag oder Feuer verursachen.

Falls das Netzkabel beschädigt ist, muss es durch den Hersteller, den autorisierten Händler oder qualifiziertes Personal ausgetauscht werden, um Gefahren zu vermeiden.

#### **3.3. STANDORT DES GERÄTS**

Das Gerät muss an einem trockenen und belüfteten Ort auf einem ebenen Boden aufgestellt werden, der sein Gewicht, einschließlich seiner maximalen Last, tragen kann. Das Gerät muss so positioniert werden, dass der Stecker zugänglich ist. Vermeiden Sie, den Schrank zu bewegen, wenn sich darin Produkte befinden.



Installieren Sie das Gerät so, dass ein Abstand von 5 cm zwischen dem Gerät und anderen Möbeln oder der Wand verbleibt, sodass eine natürliche Luftzirkulation gewährleistet wird.

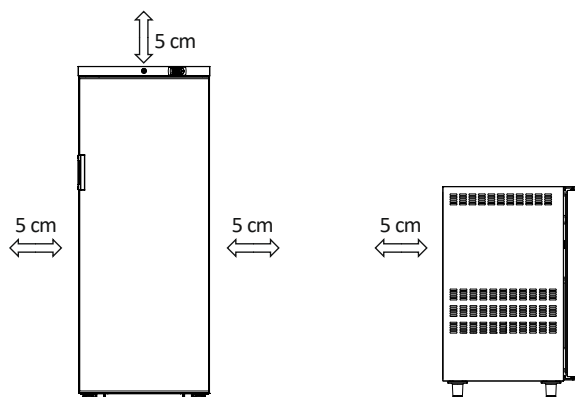

Um den Energieverbrauch zu reduzieren, muss das Gerät von jeder Wärmequelle ferngehalten und vor direkter Sonneneinstrahlung geschützt werden. Das untere und/oder obere Gitter für die Lüftung und Wartung darf nicht blockiert werden.

### 3.4. ANWENDUNG VON ZUBEHÖRTEILEN

Ggf. müssen folgende Zubehörteile installiert werden:

- Die beiden Nivellier Vorrichtungen unter dem Gerät vorne anbringen, indem man sie einfach in die beiden vorhandenen Öffnungen einschraubt;
- Bringen Sie die Edelstahlfüße oder Räder mit einem 10er-Schraubenschlüssel in die vorhandenen Löcher an der Unterseite des Gerätes an;
- Bringen Sie den Griff an der Rückseite und an der Tür des Gerätes an, indem Sie einfach die Schrauben in den vorhandenen Öffnungen anziehen.
- Bevor Sie die Regale anbringen, bringen Sie zuerst die mitgelieferten Halterungen im Inneren des Gerätes auf die jeweiligen Schienen an.
- Legen Sie den mitgelieferten Sammelbehälter im Inneren des Geräts unter das Gerät, wie in der folgenden Abbildung gezeigt.

Achten Sie darauf, dass der Ablaufschlauch zum Sammelbehälter hin gerichtet ist.



- Anbringung eines Flaschenöffners mit Sammelbehälter

**Zum Anbringen:**

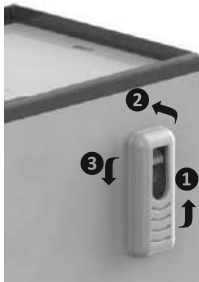

- 1 – Setzen Sie den unteren Einschub in den Halter ein.
- 2 – Drücken Sie ihn nach oben und setzen Sie ihn in den Einschub ein
- 3 – Senken Sie den Flaschenöffner mit Sammelbehälter ab

**Zum Entfernen:**

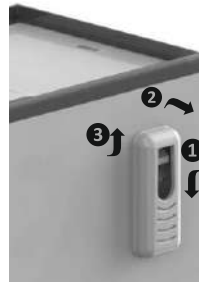

- 1 – Den Flaschenöffner mit Sammelbehälter anheben
- 2 – Oberen Einschub oberhalb der Halterung lösen
- 3 – Senken Sie den Flaschenöffner mit Sammelbehälter ab

### 3.5. VOR DEM EINSCHALTEN

Bevor Sie das Gerät zum ersten Mal einschalten, sollten Sie sein Inneres mit einem nicht alkalischen Spülmittel reinigen (keine korrosiven Produkte verwenden) und anschließend gründlich trocknen. Um diesen Vorgang durchzuführen, muss das Gerät vom Stromnetz getrennt sein.

### 3.6. AN DEN STROM ANSCHLIEßEN

Vor dem Anschluss des Gerätes an die Stromversorgung ist es ratsam, zu überprüfen, ob die Spannung und Frequenz mit den Angaben auf dem Typenschild übereinstimmen. Das Gerät muss an eine geerdete Steckdose angeschlossen werden und es muss sichergestellt werden, dass sich das Anschlusskabel nicht verdreht.

Reicht die Kabellänge nicht aus, muss das Kabel durch eine qualifizierte Person ersetzt werden. Verwenden Sie kein Verlängerungskabel.

## 4. BETRIEB

### 4.1. MODELLE MIT DIGITALEM THERMOSTAT

#### 4.1.1. CAREL EASY

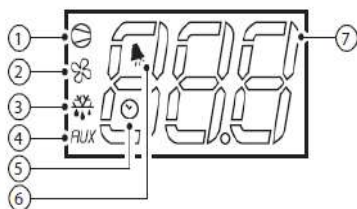

Led	Funktion
1	Kompressor
2	Lüfter
3	Abtauen
4	Hilfsausgang
5	Uhr (RTC) (einige Modelle)
6	Alarm
7	Algorithmen

Der Betrieb des Geräts wird in seiner Gesamtheit durch das digitale Thermostat gesteuert, das die Temperatureinstellung ermöglicht und den Betrieb der Beleuchtung über die Taste regelt . (Modelle mit Glastür und mit undurchsichtiger Tür mit Beleuchtung).

Schließen Sie das Gerät an die Steckdose an. Wenn auf der Digitalanzeige „OFF“ angezeigt wird, drücken Sie die ON/OFF-Taste für 3 Sekunden.

Es ist notwendig, +/- 3 Minuten zu warten, bis der Kompressor nach dem Anschluss des Kühlschranks an das Stromnetz startet.

Der werkseitige Setpoint für Positiv gamma Simplify Kühlgeräte beträgt +3°C, und der Thermostat kann zwischen +1°C und +8°C eingestellt werden.

Bei Modellen mit negativer gamma Simplify Kälte beträgt der werkseitig eingestellte Setpoint -20°C und kann am Thermostat zwischen -16°C und -22°C eingestellt werden.

Bei Modellen mit Minusgraden ist der werkseitig eingestellte Setpoint -1°C und kann zwischen -3°C und +10°C eingestellt werden.

Das Modell ACE 66, das als Tassengefrierschrank entwickelt wurde, hat einen werkseitigen Setpoint von -10°C, wobei die Temperatur zwischen -8°C und -12°C eingestellt werden kann.

Bei den ACE 150-Modellen mit Glastür beträgt der werkseitige Setpoint -18°C, wobei die Temperatur zwischen -16 °C und -20 °C eingestellt werden kann.

In Barkühltisch beträgt der werksseitig eingestellte Sollwert +3°C, der am Thermostat zwischen +2°C und +8°C eingestellt werden kann.

Der werksseitig eingestellte Sollwert der Kühlschränke mit undurchsichtiger Tür im professionellen Bereich beträgt +3°C und kann am Thermostat zwischen -2°C und +8°C eingestellt werden. Bei Modellen mit Glastüren kann der Thermostat zwischen +1°C und +8°C eingestellt werden.

Bei den Modellen der Kühlschränke mit undurchsichtiger Tür im professionellen Bereich beträgt der werksseitig eingestellte Sollwert -20°C, der von -15°C bis -25°C eingestellt werden kann. Bei den Versionen mit Glastür kann die Temperatur zwischen -15°C und -22°C eingestellt werden.

Das Thermostat ist werksseitig gesperrt, sodass nur die gewünschte Temperatur (set point) eingestellt werden kann. Drücken Sie dazu die Taste „Set“. Nachdem der programmierte Wert beginnt zu blinken, erhalten Sie mit den Tasten "▲" und "▼" den gewünschten Wert und drücken Sie erneut die Taste „Set“, um den Wert festzulegen.

Die auf dem Display angezeigte Temperatur ist die Innentemperatur des Gerätes. Der Geräuschpegel des Gerätes liegt unter 70 dB.

**Hinweis:** Die Temperaturdifferenz des Gerätes (Differenz zwischen maximaler und minimaler zulässiger Temperatur) wird werksseitig auf 3°C geregelt, bei den Kühltheken und kleinen Kühlschränken (Minibars) der Typen ARV 800, BRS, BRG, BPP, BPG und FGB beträgt

die Differenz 4°C und bei den Modellen ARV 36, ARV 66, ARV 150, ARV 350 und ARV 450 beträgt die Differenz 2°C.

Bei vollständiger Füllung des Kühlchranks ist es möglich, dass der Alarm nach 2 Stunden ertönt, wenn die eingestellte Temperatur nicht erreicht wurde und auf dem Display wird „Hi“ angezeigt. Drücken Sie die Taste „Mute“, um den Alarm auszuschalten und warten Sie 12 Stunden, bis sich die Temperatur stabilisiert hat. Wenn die eingestellte Temperatur innerhalb dieser Zeit nicht erreicht wurde, wenden Sie sich bitte an unsere technischen Dienste. Die folgenden Betriebsmeldungen können auf dem Thermostat erscheinen:

<b>Betriebsmeldung</b>	
<b>Meldung</b>	<b>Beschreibung</b>
E0	Unterbrechung des Umgebungstemperatursensors
E1	Unterbrechung des Abtausensors
L0	Alarm Niedrige Temperatur
HI	Alarm Hohe Temperatur
DF	Abtauen läuft
OFF	Standby
Dor	Tür offen
ENS	Energiesparmodus

Zum Ausschalten drücken Sie die ON/OFF-Taste (Information „OFF“ auf dem Display, Gerät ist ausgeschaltet) oder ziehen Sie den Netzstecker aus der Steckdose. Warten Sie 10 Minuten, bevor Sie das Gerät wieder einschalten.

### **ENS-MODUS (ENERGIESPARMODUS)/ECO-MODUS (FALLS VORHANDEN)**



**PJS4C4H001**

ENS/ECO - Energieeinsparung - nach 2 Stunden ohne Öffnen der Tür geht das Gerät automatisch in den Energiesparmodus über, schaltet das Licht aus und erhöht den „Set point“ um + 1°C und die Differenz um +1°C. Nach 4 Stunden nimmt der Schrank wieder die normale Temperatur an. Um von ENS/ECO in den Normalbetrieb zu wechseln, öffnen Sie einfach die Tür für mehr als 10 Sekunden oder drücken Sie die ES-Taste auf dem digitalen (Schalter  ON, Licht immer an).

Wenn der Kühlschrank vollständig gefüllt ist, kann es sein, dass der Alarm nach 2 Stunden ertönt, wenn die eingestellte Temperatur nicht erreicht wurde, wobei "Hi" auf dem Display angezeigt wird.

Drücken Sie die Taste „Mute“, um den Alarm auszuschalten und warten Sie 12 Stunden, bis sich die Temperatur stabilisiert hat. Wenn die eingestellte Temperatur innerhalb dieser Zeit nicht erreicht wurde, wenden Sie sich bitte an unsere technischen Dienste.

Mit dieser Steuerung hat das Gerät seine eigenen Eigenschaften:

- Einen Tag- und Nachtmodus (ENS/ECO-Nachtmodus wird auf dem Display angezeigt). Automatische Temperaturanpassung zur Energieeinsparung, ohne dass die gängige Praxis, das Gerät auszuschalten, erforderlich ist;

Die Produkte werden z. B. tagsüber bei vier (4) Grad und nachts bei sieben (7) Grad, gemäß Werksprogrammierung, aufbewahrt;

- Die Leuchten und der Energiesparmodus sind so programmiert, dass sie sich entsprechend der Zeit, in der die Tür geschlossen gehalten wird, ein- und ausschalten. Es gibt jedoch eine Beleuchtungstaste, wenn Sie die Beleuchtung jederzeit eingeschaltet lassen möchten;

- Optimierung der automatischen Abtauung;

- Reduzierung des Energieverbrauchs durch Abschalten des Lüfters, wenn er nicht benötigt wird;



- Einstellbare Kühlschranktemperatur;

- Automatische Erkennung von Eis im Verdampfer und die Erkennung von Gasmangel.

#### 4.1.2. CAREL IJF





Der Betrieb des Geräts wird vollständig durch den digitalen Thermostat gesteuert, der die Wahl der Temperatur ermöglicht und den Betrieb der Beleuchtung (falls vorhanden) steuert.



Schließen Sie das Gerät an die Netzsteckdose an. Wenn OFF (Schrank ausgeschaltet) auf dem Display erscheint, drücken Sie , bis auf dem Display --- erscheint, um den Thermostat zu entsperren; drücken Sie  und es erscheint ON (Schrank eingeschaltet).

#### Um den Sollwert zu ändern:

- Drücken Sie , bis auf dem Display --- erscheint, um den Thermostat zu entsperren;
- Drücken Sie SET und der aktuelle Sollwert wird angezeigt; um die Temperatur zu ändern, drücken Sie:

Drücken Sie SETM, um den Wert zu erhöhen oder  zu verringern, und bestätigen Sie den Wert mit der Taste  (wenn Sie nicht bestätigen, wird die eingegebene Temperatur nicht gespeichert).



#### Um das Licht ein-/auszuschalten

- Drücken Sie , bis auf dem Display --- erscheint, um den Thermostat zu entsperren;
- Auf das Symbol  drücken, um den Beleuchtungsstatus von ON (EIN) auf OFF (AUS) oder umgekehrt zu ändern.

#### HACCP-Funktion (wenn aktiv) – HACCP Aktiv

HF - Alarm aktiv und symbol  blinkt (aufgrund eines Stromausfalls oder beim ersten Einschalten).

 Symbol leuchtet nach Entsperrung des Tastenfeldes. Diese Funktion gibt einen Alarm, wenn im Inneren des Geräts über einen längeren Zeitraum eine hohe Temperatur herrscht, die die Qualität der aufbewahrten Produkte beeinträchtigen kann.

Wenn dieser Alarm auftritt, erscheint auf dem Display das Symbol , das Symbol  (wenn die Temperatur weiterhin hoch ist) und das blinkende Symbol , wobei der akustische Alarm ertönt.

Außerdem werden abwechselnd die Innentemperatur und die Art des aufgetretenen Alarms angezeigt. HA = Alarm für hohe Temperatur / HF Alarm für hohe Temperatur nach Stromausfall.

Es kann auch H1 = Alarm für zu hohe Temperatur angezeigt werden

Um den Alarm aufzurufen und den akustischen Alarm auszuschalten

Tippen auf  = HAn



Tippen auf  = Anzahl der Alarme für hohe Temperatur

Taste  um HFn zu verringern

Tippen auf  = Name des Alarms für hohe Temperatur nach Stromausfall

Taste , um zu verringern = rHP

Tippen auf  = 0 erscheint



Taste  erscheint, 1-mal tippen auf  und die Anzahl der Alarme wird gelöscht.





Alarme im Speicher:



Zur vollständigen Rücksetzung bei HACCP-Alarm im Speicher (Löschen von  HA oder HF und blinkendes Symbol);

Tippen auf  zum Entsperren der Tastatur - - -



Bei erneutem Tippen auf  erscheint psd

Erneutes Tippen auf  und mit „Set“ das Passwort = 11 festlegen, tippen auf .

Erscheint dir mit der  Navigationstaste bis ALM supports , AH erscheint und gehe zu rSA unterstützt bei =0 mit „set“ setze 1 zurück bei = rSA (Speicher löschen)

Drücken Sie = Esc, um zu ALM zurückzukehren, navigieren Sie  mit, bis Sie  Esc drücken und zum Entsperrmenü zurückkehren - - -. Wenn auf keine Taste getippt wird, kehrt der Thermostat nach einer Weile zum normalen Menü zurück oder einfach den Schrank von der Steckdose trennen und ihn wieder einschalten.

Hinweis: Ändern Sie keinen der anderen Parameter, die bei der Eingabe von Pass= 11 erscheinen.

Durch Drücken der Taste  zum Entsperren --- erscheint das Symbol , das ermöglicht, die Taste zu drücken und die Tasten „Set“ oder  zu benutzen oder die Art der aufgetretenen Alarme anzuzeigen.



Neben dem herkömmlichen Zugriff auf die Parameter verfügt dieser Controller über ein System, das den Zugriff auf verschiedene Funktionen über Bluetooth oder NFC ermöglicht. Die Funktionsweise des Konnektivitätsmodus wird in der Schnell-Anleitung erläutert, die diesem Handbuch beiliegt.

Der werksseitig eingestellte Wert für Kühlschränke mit undurchsichtiger Tür im professionellen Bereich beträgt  $+3^{\circ}\text{C}$  und der Thermostat kann zwischen  $-2^{\circ}\text{C}$  und  $+8^{\circ}\text{C}$  eingestellt werden. Bei den Modellen mit Glastür kann der Thermostat zwischen  $+1^{\circ}\text{C}$  und  $+8^{\circ}\text{C}$  eingestellt werden.

Das Modell ASP 400 FISH wurde speziell für die Aufbewahrung von Fisch entwickelt und hat einen werksseitig eingestellten Sollwert von  $+3^{\circ}\text{C}$ . Die Temperatur des Thermostats kann zwischen  $0^{\circ}\text{C}$  und  $+5^{\circ}\text{C}$  eingestellt werden.

Bei den Modellen der Kühlschränke im professionellen Bereich mit undurchsichtiger Tür beträgt der werksseitig eingestellte Sollwert  $-20^{\circ}\text{C}$ , kann aber von  $-15^{\circ}\text{C}$  bis  $-25^{\circ}\text{C}$  eingestellt werden. Bei den Versionen mit Glastür kann die Temperatur zwischen  $-15^{\circ}\text{C}$  und  $-22^{\circ}\text{C}$  eingestellt werden.

Die BPG-Referenz ist speziell für die Zubereitung von Speisen und Salaten geeignet. Der werksseitig eingestellte Sollwert liegt bei  $+3^{\circ}\text{C}$  und kann zwischen  $0^{\circ}\text{C}$  und  $6^{\circ}\text{C}$  eingestellt werden.

Die auf dem Display angezeigte Temperatur ist die Innentemperatur des Geräts.

Wenn der Schrank vollgepackt ist, kann es sein, dass der Alarm nach 2 Stunden ertönt, wenn die eingestellte Temperatur nicht erreicht wurde, wobei auf dem Display „Hi“ angezeigt wird. Die Taste „mute“ drücken, um den Alarm auszuschalten, und 12 Stunden warten, bis sich die Temperatur stabilisiert hat. Sollte die eingestellte Temperatur innerhalb dieser Zeit nicht erreicht werden, wenden Sie sich bitte an unseren technischen Dienst.

Die folgenden Betriebsmeldungen können auf dem Thermostat erscheinen.

Meldung	Beschreibung
AFr	Frostschutz
CHt	Alarm für hohe Temperatur des Kondensators
cht	Warnung vor hoher Temperatur des Kondensators
dor	Tür offen
E1	Problem Sonde 1 Umgebung
E2	Problem Sonde 2 Verdampfer
E3	Problem Sonde 3 Kondensator
E5	Problem Sonde 5
Ed1	Abtauung nach maximaler Zeit beendet
H1	Hohe Temperatur
Lo	Niedrige Temperatur
HA	Alarm für hohe Temperatur während des Betriebs
HF	Alarm für hohe Temperatur nach Stromausfall
rsF	Alarm für Gasleck

#### 4.1.3. DIXELL



**XR60CH / XR70CH**

Der Betrieb des Geräts wird vollständig über den digitalen Thermostat gesteuert, der die Temperatúrauswahl ermöglicht und den Betrieb der Beleuchtung (falls vorhanden) steuert.

Schließen Sie das Gerät an die Steckdose an. Wenn auf dem Digitalanzeige „OFF“ angezeigt wird, drücken Sie die ON/OFF - Taste für 3 Sekunden.

Der werkseitig eingestellte Setpoint bei Positiv Kühlgeräten beträgt +2°C und kann am Thermostat zwischen -2°C und +8°C eingestellt werden.

Der werkseitig eingestellte Setpoint in der Positiv Kälteanlage für Fisch beträgt +2°C und kann am Thermostat zwischen 0°C und +5°C eingestellt werden.

Bei Modellen mit negativer Kälte beträgt der werkseitig eingestellte Setpoint -20°C und kann am Thermostat zwischen -10°C und -22°C eingestellt werden.

Das Thermostat ist wertsseitig gesperrt, sodass nur die gewünschte Temperatur (Set point) eingestellt werden kann. Drücken Sie dazu die Taste „Set“. Nachdem der programmierte Wert beginnt zu blinken, erhalten Sie mit den Tasten „▲“ und „▼“ den gewünschten Wert und drücken Sie erneut die Taste „Set“, um den Wert festzulegen.

Folgende Betriebsmeldungen können am Thermostat erscheinen:

Betriebsmeldungen	
Meldungen	Beschreibung
P1	Ausfall der Umgebungssensor
P2	Ausfall der Verdampfer-Sensor
P3	Ausfall der dritten Sensor
HA	Alarm Hohe Temperatur
LA	Alarm Niedrige Temperatur
dA	Tür offen
EA	Externer Alarm
CA	Schwerer externer Alarm (i2F=bAL)
CA	Druck Alarm (i2F=bAL)
rtc	Echtzeituhr
rtF	Ausfall auf der Echtzeituhrkarte

Zum Ausschalten drücken Sie die ON/OFF - Taste (Information „OFF“ auf dem Display, Gerät ist ausgeschaltet) oder ziehen Sie den Netzstecker aus der Steckdose. Warten Sie 10 Minuten, bevor Sie das Gerät wieder einschalten.

#### 4.2. MODELLE MIT ANALOGEM THERMOSTAT



**Analoges Thermostat**



**Digitales Thermometer**

Der Betrieb des Gerätes wird durch einen Hauptschalter 0/1, einen Lichtschalter und einen Thermostat, der die Auswahl der Temperatur im Inneren des Gerätes ermöglicht, geregelt.

Die Skala ist in 4 Positionen unterteilt:

- Position 0: Stop Das Gerät ist nicht in Betrieb;
- Position 1: Min (Temperatur +6°C; 10°C);
- Position 2: Med (Temperatur +3°C; +6°C);
- Position 3: Max (Temperatur +1°C; +3°C).

**Hinweis:** Beachten Sie, dass in Position 3 die Innentemperatur des Geräts 0°C oder weniger betragen kann, was für einige Getränke oder Lebensmittel gefährlich sein kann, da diese einfrieren.

Die Geräte mit einem analogen Thermostat sind mit einem Thermometer ausgestattet, an dem die Innentemperatur des Gerätes abgelesen werden kann. Dieses Thermometer kann entweder analog (normalerweise im Gerät platziert) oder digital (Beispiel der vorherigen Abbildung, außerhalb des Geräts, normalerweise auf dem vorderen Gitter) sein.

Bei Modellen mit Glastür wird die Innenbeleuchtung über den Beleuchtungsschalter geregelt. Um Energie zu sparen, sollte die Innenbeleuchtung ausgeschaltet werden, z. B. während der Nacht.

Um das Gerät auszuschalten, betätigen Sie den Schalter 0/1, drehen Sie das Thermostat auf die Position „0“ oder ziehen Sie einfach den Stecker aus der Steckdose. Warten Sie 10 Minuten, bevor Sie das Gerät wieder einschalten.

### 4.3. EINRÄUMEN DER WAREN

Räumen Sie die Waren in das Gerät so ein, dass sie ordentlich eingeräumt sind und Unfälle beim Umgang mit ihnen vermieden werden.

Einige Geräte können eine Befüllungsgrenze haben, die mit einem speziellen Aufkleber für diesen Zweck gekennzeichnet ist. Legen Sie keine Waren über diesen Grenzwert in das Gerät, da dies den normalen Betrieb des Gerätes beeinträchtigen kann.

Die maximal zulässige Belastung pro Regal beträgt 40 kg/m<sup>2</sup>.

Bei Geräten mit digitalem Thermostat kann es bei vollständiger Füllung des Gerätes möglich sein, dass der Alarm nach 2 Stunden ertönt, wenn das Gerät die eingestellte Temperatur noch nicht erreicht hat.

Drücken Sie eine beliebige Taste, um den Alarm auszuschalten, und warten Sie 12 Stunden, bis sich die Temperatur stabilisiert hat. Wenn die programmierte Temperatur innerhalb dieser Zeit nicht erreicht wurde, wenden Sie sich bitte an unsere technischen Dienste oder an unsere Wiederverkäufer.

## 4.4. ABTAUEN

### 4.4.1. POSITIVKÜHLMODELLE

Bei Modellen mit digitalem Thermostat erfolgt die Abtauung automatisch und wird vom Thermostat selbst gesteuert. Der Zyklus ist werksseitig vorprogrammiert und wird alle 4 Stunden während 20 Minuten durchgeführt, außer bei Geräten mit zwei Sensoren, bei denen das Abtauintervall 6 Stunden während 20 Minuten beträgt (wird nur bei Bedarf durchgeführt), und bei ARV 36; ARV 66: ARV 150; ARV 350 und ARV 450, wobei das Intervall zwischen dem Abtauen 5 Stunden während 20 Minuten beträgt.

Das Wasser aus dem Abtauvorgang wird durch eine Öffnung in einen Sammelbehälter abgeleitet und dann verdampft, mit Ausnahme des Modells ASP 400, bei dem sich eine Abflussöffnung im Boden des Geräts befindet, die mit einer Wanne verbunden ist, die bei Bedarf manuell entleert werden muss.

Achten Sie darauf, dass die Ablauföffnung nicht verstopft ist.

Bei Modellen mit analogem Thermostat erfolgt die Abtauung manuell und dafür muss das Gerät für einen Zeitraum von mindestens 2 Stunden ausgeschaltet sein. Das Wasser aus dem Abtauvorgang wird über eine Ablassöffnung in das Kompressorfach abgeleitet, in einem Sammelbehälter gesammelt und anschließend verdampft. Achten Sie darauf, dass die Ablauföffnung nicht verstopft ist. Wenn möglich, schließen Sie die Ablauföffnung an das Kanalnetz an.

### 4.4.2. TIEFKÜHLMODELLE

Bei den Modellen ASP 400 N, ACV 420, AGP 700 N und AGP 1400 N erfolgt die Abtauung automatisch und wird über den Thermostat gesteuert. Der Zyklus ist werkseitig so vorprogrammiert, dass er alle 6 Stunden für 20 Minuten stattfindet (wird nur bei Bedarf ausgeführt).

Das Wasser aus dem Abtauvorgang wird durch eine Öffnung in einen Sammelbehälter am Boden des Geräts abgeleitet, der bei Bedarf manuell entleert werden sollte.

Stellen Sie sicher, dass die Abflussöffnung nicht verstopft ist.

Bei anderen Tiefkühlgeräten erfolgt die Abtauung manuell und sollte mindestens alle 6 Monate durchgeführt werden. Ziehen Sie den Stecker aus der Steckdose und warten Sie, bis das Gerät abgetaut ist.

Stellen Sie einen Behälter unter das vordere Ablaufrohr, entfernen Sie den Stopfen aus der inneren Ablauföffnung und warten Sie, bis das Eis abgetaut ist (kein heißes Wasser verwenden).

Verwenden Sie keine scharfen Gegenstände, um das Eis zu entfernen, da diese das Innere des Gerätes beschädigen können. Verwenden Sie keine mechanischen, elektrischen oder chemischen Verfahren, um den Abtauprozess zu beschleunigen.

## 5. WARTUNG

**ACHTUNG:** Vor jeder Inspektions-, Wartungs- und Reinigungsarbeit muss das Netzkabel des Gerätes von der Versorgungsquelle getrennt werden, um einen Elektroschlag oder eine Verletzung zu vermeiden. Atmen Sie während der Wartung keine Staubpartikel oder Aerosole ein, denn Sie können Ihre Gesundheit beeinträchtigen.

Die regelmäßige und ordnungsgemäß ausgeführte Wartung ist wesentlich, um die Leistung und Funktionalität des Gerätes zu gewährleisten, deswegen wird eine Wartung von mindestens zweimal pro Jahr und eine Reinigung mindestens einmal pro Monat empfohlen.

Für eine wirksame Wartung müssen die folgenden Vorgänge ausgeführt werden:

- Die Scharniere und Dichtungen schmieren. Entfernen Sie das ganze überschüssige Schmiermittel
- Überprüfen, ob das Gerät waagrecht steht. Ggf. die Nivellier Vorrichtungen/Stellfüße anpassen;
- Alle Dichtungen und Fugen untersuchen. Stellen Sie sicher, dass sie noch weich und flexibel sind.

Das Gerät sauber halten, um die Ansammlung von Staub der anderen Materialien an den Lüftungsgittern.

**Die Wartungsarbeiten müssen vom Hersteller, von Ihren autorisierten Vertretern oder vom qualifizierten Personal durchgeführt werden, um Gefahr zu vermeiden. Sie sollten von Kindern nicht ohne Aufsicht durchgeführt werden.**

### 5.1. REINIGUNG

Die Reinigung des Geräts muss mindestens einmal pro Monat durchgeführt werden. Die folgenden Arbeiten müssen ausgeführt werden:

- Das Gerät immer frei von Eis halten. Benutzen Sie ein weiches Tuch oder eine weiche Bürste, um loses Eis zu lösen. Benutzen Sie niemals spitze Werkzeuge und achten Sie darauf, die Dichtung nicht zu beschädigen. Das Gerät ohne Eis zu halten verlängert seine Nutzungsdauer;
- Das Äußere und Innere des Geräts mit einem trockenen und weichen Tuch oder mit einer Wasserlösung und Neutralreiniger reinigen;
- Alle Dichtungen und Fugen mit einem feuchten Tuch reinigen. Den ganzen Schmutz entfernen und mit einem trockenen Tuch danach reinigen;
- Kein Wasser direkt in die Einheit fließen lassen. Wenn dies passiert, kann das Wasser die Isoliermaterialien und die elektrischen Komponenten beschädigen;
- Den Staub aus dem Inneren des Kompressorfachs nur mithilfe eines trockenen Pinsels oder eines Saugers entfernen;

- Die Teile des Kühlsystems dieser Einheit sind vollständig abgedichtet. Sie benötigen keine Schmierung.

## **6. UMKEHRUNG DER RICHTUNG DER TÜR**

Die Instruktionen sind für ARV 36, ARV 66, ARV 150, ARV 350, ARV 450 in allen Ausführungen und für die undurchsichtigen Türmodelle ACE 66, ACE 150, ARV 400, ACE 400, ASP 400, ARV 430, ACE 430, AP 600, MM5, ATP 500, ATG 600 und AGP 700 gültig. Bei anderen Modellen muss die Änderung im Werk vorgenommen werden.

Sie müssen das Gerät von der Stromversorgung trennen. Schrauben Sie die obere Abdeckung oder das untere Gitter ab, indem Sie die beiden Schrauben an der Vorder- und Rückseite oder unten und oben entfernen. Achten Sie auf die Anschlüsse des digitalen Thermostats, damit sie sich nicht lösen.

Entnehmen Sie den unteren Träger der Tür und lösen Sie die obere Feder der Tür mithilfe eines Kreuzschlitzschraubendrehers und eines 10er-Schlüssels.

Entnehmen Sie die Tür und drehen Sie sie um 180°. Bringen Sie wieder das Scharnier mit Feder und Buchse an, sodass die Feder eine Kraft in Schließrichtung ausübt.

Ziehen Sie die Feder am oberen Träger fest und ziehen Sie den unteren Träger an. Der Griff muss an den vorhandenen Öffnungen angebracht werden.

Passen Sie die Tür an, damit Sie ordnungsgemäß abgedichtet ist. Vergewissern Sie sich, dass die Verbindungen des digitalen Thermostats einwandfrei verbunden bleiben und schießen Sie den oberen Deckel.

## **7. AUSTAUSCH DER BELEUCHTUNG (Modelle, bei denen dies anwendbar ist)**

Beleuchtung per LED, mit einer Leistung entsprechend 12W/m. Versorgung 12V DC. Dieser Vorgang muss durch den Hersteller, Ihren autorisierten Händlern oder durch qualifiziertes Personal, um Gefahren zu vermeiden, durchgeführt werden.

## 8. FÜHRER FÜR DIE ERKENNUNG VON STÖRUNGEN

Problem	Aktionen
Das Gerät funktioniert nicht	Überprüfen, ob Strom fehlt
	Überprüfen, ob Strom an der Steckdose vorliegt
Das Gerät funktioniert, aber wird nur ganz wenig kalt	Staubansammlung im Kondensator überprüfen
	Programmierung des Steuergeräts überprüfen
	Überprüfen, ob die Lüfter (falls zutreffend) funktionieren oder
	Eisansammlung im Verdampfer überprüfen
Es tritt Wasser am Boden des Gerätes auf	Überprüfen, ob die Ablauföffnung verstopft ist, oder ob der Schlauch nicht zur Auffangschale im Kompressorfach ausgerichtet ist
	Überprüfen Sie die Nivellierung des Geräts
Alarm für hohe Temperatur (HI)	Eisansammlung im Verdampfer überprüfen
	Überprüfen, ob die Lüfter (falls zutreffend) funktionieren
	Überprüfen, ob die Tür nicht zu lange offen stand
Alarm für niedrige Temperatur (LO)	Die Temperatur des Thermostats überprüfen
	Das Gerät 5 Minuten ausgeschaltet lassen und wieder einschalten
Die Beleuchtung funktioniert nicht	Die Taste der Digitalanzeige mit der Funktion des Beleuchtungsschalters einschalten/ausschalten
Übermäßige Ansammlung von Eis (Tiefkühlmodelle)	Prüfen Sie die Temperatur und Luftfeuchtigkeit der Umgebung, in der das Gerät eingesetzt wird, entsprechend der auf dem Typenschild angegebenen Klimaklasse.
	Die Dichtung der Tür überprüfen
Netzkabel beschädigt	Falls das Netzkabel beschädigt ist, muss es durch den Hersteller, den autorisierten Händler oder qualifiziertes Personal ausgetauscht werden, um Gefahren zu vermeiden.



## 8.1. HILFEN FÜR REPARATUREN

Innerer Lüfter arbeitet nicht							
Temperatur unter den Grenzwerten							
LEDs leuchten nicht auf							
Licht geht nicht aus							
LED blinkt							
Erreicht nicht die Temperatur, aber stoppt und startet							
Eis am Saugrohr							
Wird kalt, erreicht aber nicht die Temperatur							
Mögliche Störungen/Reparaturen							
•							Drähte des Lüfters getrennt/Verbindung überprüfen
•				•			Draht am Thermostat vertauscht
•		•	•				Tür offen (Alarm Tür offen/Die Tür schießen und Verbindung Mikro-Tür ansehen)
•	•						Lüfter beschädigt/Lüfter austauschen
•							Störung Relais des digitalen Thermostats/Digitales Thermostat austauschen
•							Temperatur des Verdampfers höher als 10°C, Lüfter ausgeschaltet/Warten, dass das Gerät Kälte erzeugt
	•			•			Lüfter festgesetzt/Position des Lüfters überprüfen
	•						Sollwert-Temperatur/Programmierung überprüfen
	•			•			Falsche Verbindungen am Thermostat/Verbindungen überprüfen
		•	•				Sicherheitsthermostat/Siehe Position
		•	•				Glastür Thermostat/AUX drücken
		•		•			Undurchsichtige Tür/Tür schießen Tür öffnen
		•		•			Vertauschte Drähte am Transformator/Verbindungen überprüfen
		•		•			Transformator beschädigt/Transformator austauschen
							LEDs beschädigt/LED austauschen
					•	•	Zu viel Gas/Gasfüllung überprüfen

Wenn nach diesen Überprüfungen die Störung bestehen bleibt, müssen Sie den technischen Kundendienst bei Ihrem autorisierten Wiederverkäufer anfordern. Sie müssen die Art der Störung, Gerätetyp, Seriennummer und das Kaufdatum (Rechnung) angeben. Die Seriennummer und der Gerätetyp sind auf dem Typenschild des Gerätes (normalerweise an der Seite angebracht, im Inneren des Geräts) beschrieben.

Wenn Sie Zubehör oder Ersatzteile benötigen, sollten Sie diese ebenfalls unter Angabe der oben beschriebenen Gerätedaten bei Ihrem Vertragshändler anfordern.

**Hinweis:** Zum Schutz von Personen und Waren gegen direkte/indirekte Kontakte ist die Nutzung eines Differenzialschutzes der Steckdose direkt an diesem Gerät mit einer Empfindlichkeit gleich 300 mA.

## 9. WIEDERVERWERTUNGSANWEISUNGEN

### 9.1. WIEDERVERWERTUNG DER VERPACKUNG

Die Verpackung schützt Ihr Gerät vor Schäden während des Transports. Die verwendeten Materialien sind wiederverwendbar.

Achten Sie auf den Lagerort der Verpackungsprodukte, halten Sie sie außerhalb der Reichweite von Kindern und versuchen Sie, falls möglich, sie an Orten zu entsorgen, die ihre Wiederverwertung ermöglicht.

Helfen Sie uns, die Umwelt zu schützen, indem die Verpackung recycelt wird. Wenden Sie sich an Ihren Händler oder an die kommunalen Sammelstellen, um Informationen zu erhalten, wie Sie vorgehen müssen.

### 9.2. WIEDERVERWERTUNG DER GEBRAUCHTGERÄTE

Dieses Gerät ist gemäß der europäischen Richtlinie 2012/19 CE über Elektro- und Elektronik-Altgeräte (Abfälle von Elektro- und Elektronikgeräten – WEEE) gekennzeichnet. Die Richtlinie legt die Art der Sammlung und Wiederverwendung der Altgeräte am Ende der Nutzungsdauer in den Ländern der EU fest. Die Altgeräte sind kein wertloser Abfall Sie umweltgerecht zu entsorgen, ermöglicht, wertvolle Rohstoffe wiederzuverwenden.

#### HINWEIS!



Dieses außer Betrieb gesetzte Gerät muss:

- Von der Steckdose getrennt sein;
- Sein Stromversorgungskabel muss unbrauchbar sein.

Die Kältegeräte enthalten Kältemittel und in der Isolierung chemische Verbindungen. Beides muss ordnungsgemäß entsorgt werden.



Sie müssen aufpassen, dass Sie den Schlauch des Kältemittels bis zu seinem ordnungsgemäßen Recycling nicht beschädigen.

Nicht den Kompressor oder den Schlauch durchbohren (Explosionsgefahr und Gefahr eines Ölaustritts)

1. Informazioni Generali .....	131
1.1. Condizioni Generali .....	131
1.2. Restrizioni d'Uso e Manutenzione .....	131
2. Istruzioni di Sicurezza .....	132
2.1. Sicurezza Generale .....	132
2.2. Sicurezza Tecnica .....	134
2.3. Raccomandazioni d'Uso .....	135
3. Installazione .....	137
3.1. Disimballaggio .....	137
3.2. Trasporto e Spostamento del Macchinario .....	137
3.3. Posizionamento del Macchinario .....	138
3.4. Montaggio degli Accessori .....	138
3.5. Prima dell'Accensione .....	139
3.6. Collegamento alla presa Elettrica .....	140
4. Funzionamento .....	140
4.1. Modelli Termostato Digitale .....	140
4.1.1. Carel EASY .....	140
4.1.2. Carel IJF .....	143
4.1.3. Dixell .....	147
4.2. Modelli Termostato Analogico .....	148
4.3. Carico del Prodotto .....	149
4.4. Scongelamento .....	150
4.4.1. Modelli Freddo Positivo .....	150
4.4.2. Modelli Freddo Negativo .....	150
5. Manutenzione .....	151
5.1. Pulizia .....	151
6. Inversione della Direzione della Porta .....	152
7. Sostituzione dell'Illuminazione (modelli in cui è applicabile) .....	152
8. Guida all'Individuazione dei Guasti .....	153
8.1. Assistenza per Riparazioni .....	154
9. Istruzioni per Riciclaggio .....	155
9.1. Riciclaggio dell'Imballaggio .....	155
9.2. Riciclaggio dei Macchinari Usati .....	155

Allegato I – Schema Elettrico

Allegato II – Dichirazione di conformità

Allegato III – Scheda prodotto (se applicabile)

## **1. INFORMAZIONI GENERALI**

### **1.1. CONDIZIONI GENERALI**

Per la vostra sicurezza e per il corretto utilizzo del macchinario, prima di installarlo per la prima volta è necessario leggere attentamente queste istruzioni e rispettare le avvertenze e le raccomandazioni in esse contenute.

Le istruzioni devono essere conservate in un luogo asciutto e sicuro e devono essere sempre accessibili all'utente in quanto contengono informazioni importanti sull'installazione, l'uso e la manutenzione del macchinario. È necessario conservare tutta la documentazione, utile per chi utilizzerà il macchinario.

Una corretta installazione e un uso razionale, in linea con queste istruzioni, consentiranno di ottenere una prestazione ottimale del macchinario.

### **1.2. RESTRIZIONI D'USO E MANUTENZIONE**

I modelli ARV 4 FV; ARV 36; ARV 66; ARV 100; ARV 150; ARV 200; ARV 250; ARV 350; ARV 400; ARV 430; ARV 450; ARV 600; ARV 800; MM5; ATP 500; AP 600; ATG 600; ASP 400; AGP 700; AGP 1400; BRS; BRG; BR SB; BR GB; BPP; BPG; FGB; RK e MRK (e le loro varianti) sono stati progettati per il raffreddamento e la conservazione dei prodotti freschi e delle bevande.

I modelli ACE 66; ACE 150; ACE 400; ASP 400 N; ACV 420; ACE 430; ACE 450; MM5 N; ATP 500 N; ATG 600 N; AP 600 N; AGP 700 N; AGP 1400 N (e le loro varianti) sono stati progettati per la conservazione dei prodotti congelati.

Le varianti con porta opaca dei modelli ARV 36; ARV 66; ARV 100, ARV 150, FGB, BRS, BRG, BR SB e BR GB sono considerati frigoriferi per uso professionale.

Le varianti con porta opaca dei modelli AP 600, MM5, ATG 600, ARV 450, ASP 400, ARV 800, AGP 700 e AGP 1400, ARV 200; ARV 250; ARV 350; ARV 400; ARV 430; ARV 600 e ATP 500 sono macchinari verticali di raffreddamento per uso professionale.

I modelli ASP 400 N, AGP 700 N e AGP 1400 N sono macchinari verticali di conservazione di prodotti congelati per uso professionale.

Le varianti con porta in vetro dei modelli ARV 4 FV, ARV 36, ARV 66, ACE 66, ARV 100, ARV 150, ACE 150, ARV 200, ARV 250, ARV 350, ARV 400, ACE 400, ASP 400, ARV 430, ACE 430, ARV 450, MM5, ATP 500, AP600, ARV 600, ATG 600, AGP 700, ARV 800, AGP 1400, BRS, BRG, e FGB, nonché i modelli MRK 6, MRK 102, OC150, Fast Line e MRV 400 sono considerati impianti frigoriferi con funzione di vendita diretta.

**Nota 1:** ARV (Armadio di Refrigerazione verticale) // 4; 36; 66; 100; 150; 200; 250; 350; 400; 430; 450; 600; 800 (dimensione/serie)

**Nota 2:** MM5 (Armadio Marecos 500 lts); ATP (Armadio Forno 600x400, 500 lts); AP 600 (Armadio Pasticceria GN 2/1, 600 lts); ATG 600 (Armadio Gastronomia GN2/1, 600 lts); ASP 400 (Armadio Snack Professionale, 400 lts); AGP 700/1400 (Armadio Gastronomia Professionale, 700 ou 1400 lts) ACV 420 (Armadio Congelamento Ventilato). Modelli positivi e negativi (N)

**Nota 3:** BRS (Banco Frigo Snack); BRG (Banco Frigo Gastronomia); BRSS (Banco Frigo Snack Basso); BRGB (Banco Frigo Gastronomia Basso); BPP (Banco Preparazione Pizza); BPG (Banco Preparazione Gastronomia).

**Nota 4:** FGB (Frigobar); RK (Frigorifero Orizzontale); MRK (Armadio Frigo Orizzontale).

**Nota 5:** ACE (Armadio di Conservazione Statico) // 66; 150; 400; 430 (dimensione/ serie).

**Nota 6:** OC (Open Cooler, 150 lts); MRV (Frigo a muro).

## 2. ISTRUZIONI DI SICUREZZA

### 2.1. SICUREZZA GENERALE

L'uso e la manipolazione di questi macchinari non sono raccomandati a bambini e persone con ridotte capacità mentali, psichiche o sensoriali. Inoltre se ne sconsiglia l'uso a persone con scarsa esperienza o conoscenza del suo funzionamento, a meno che non siano accompagnati e sorvegliati da una persona debitamente istruita e responsabile della loro sicurezza.

I bambini non devono giocare con il macchinario.

Non lasciare l'imballaggio e tutti i suoi componenti alla portata dei bambini.



Rischio di soffocamento! L'imballaggio può contenere cartoni o pellicole.

Prima di avviare il macchinario, verificare che il cavo e la spina di alimentazione non abbiano subito danni durante il trasporto. In caso di danni, il prodotto deve essere immediatamente sostituito dal fabbricante o dal rivenditore qualificato, al fine di evitare qualsiasi rischio di folgorazione.

Le condizioni di funzionamento del macchinario sono indicate sulla targhetta delle caratteristiche all'interno dello stesso, tramite l'indicatore classe climatica. I macchinari possono essere classificati secondo le seguenti classi:

Classe Climatica	Temperatura Max. Ambiente	Umidità Max. Relativa
3	25 °C	60%
4	30 °C	55%
5	40 °C	40%

La temperatura mínima di funzionamento è di 10°C

## 2.2. SICUREZZA TECNICA



Questo macchinario ha una piccola quantità di liquido refrigerante (R600a o R290, a seconda del modello) che non è inquinante ma infiammabile. Occorre fare in modo che le tubazioni non subiscano danni durante il trasporto o l'assemblaggio. La fuoriuscita del liquido può causare danni agli occhi o provocare incendi.

In caso di danni:

- Tenere l'apparecchio lontano da fiamme o fonti di calore;
- Far arieggiare bene la stanza per qualche minuto;
- Scollegare la spina dalla presa di corrente;
- Contattare i servizi tecnici.



La stanza in cui viene installato il macchinario dovrà essere tanto più grande quanto maggiore risulta essere la quantità di liquido refrigerante presente all'interno del macchinario stesso. In spazi molto piccoli e in caso di perdita, può formarsi una miscela di gas/aria infiammabile.



Lo spazio deve essere di almeno 1 m<sup>3</sup> per 8 g di prodotto refrigerante. La quantità di refrigerante all'interno del macchinario è indicata sulla targhetta delle caratteristiche al suo interno.

sostituzione del cavo di alimentazione e altre riparazioni possono essere effettuate solo dai servizi tecnici qualificati, al fine di evitare pericoli. Le installazioni e le riparazioni inadeguate possono comportare vari rischi per l'utente.

### **2.3. RACCOMANDAZIONI D'USO**

- Non toccare il macchinario con mani o piedi umidi;
- Scollegare il macchinario dalla presa, staccando la spina e non tirando il cavo di alimentazione;
- Non utilizzare mai apparecchi elettrici all'interno dei macchinari (ad esempio, stufe, apparecchi elettrici per fare il gelato, ecc)  
Pericolo di esplosione!



- Non conservare all'interno del macchinario prodotti con gas propellenti (ad esempio, bombolette spray) e prodotti esplosivi. Pericolo di esplosione!
- L'alcol ad alta percentuale può essere conservato all'interno del macchinario solo se in un contenitore ermeticamente sigillato e in posizione verticale;
- Per scongelare e pulire il macchinario, è necessario scollegare la presa elettrica;
- Non utilizzare mai dispositivi meccanici o altri mezzi per accelerare il processo di scongelamento, diversi da quelli raccomandati dal produttore (ad es. scongelamento o pulizia del macchinario con un detergente a vapore! Il vapore può danneggiare i componenti elettrici e causare un corto circuito. Pericolo di scosse elettriche!
- Non utilizzare oggetti taglienti o appuntiti per eliminare ghiaccio semplice o stratificato. Questo potrebbe danneggiare le tubazioni in cui circola l'agente refrigerante,

la cui possibile fuoriuscita potrebbe causare incendi o lesioni oculari! Non danneggiare il circuito di raffreddamento;

- Nel caso di macchinari con serratura, la chiave deve essere tenuta fuori dalla portata dei bambini!

### **3. INSTALLAZIONE**

#### **3.1. DISIMBALLAGGIO**

Rimuovere la confezione, gli imballaggi di protezione e la pedana. Tenere conto del loro luogo di magazzinaggio, mettendoli al di fuori della portata dei bambini, e cercando, se possibile, di conservarli in luoghi in cui possano essere riciclati;

#### **3.2. TRASPORTO E SPOSTAMENTO DEL MACCHINARIO**

Assicurarsi che il macchinario non abbia subito danni durante il trasporto. Se si riscontrano danni, è necessario segnalarlo al trasportatore e menzionarlo nel documento di consegna.

Se durante il trasporto il macchinario viene spostato in posizione orizzontale, questo deve essere lasciato a riposo per almeno sei ore prima di essere collegato alla corrente.

Il sollevamento, lo spostamento e il trasporto del macchinario senza attrezzature adeguate possono causare lesioni personali o danni materiali. Utilizzare un corretto sollevamento per caricare, scaricare e spostare il macchinario quando necessario. Non spostare mai il macchinario con prodotti all'interno. Prima di farlo, scollegare il macchinario dalla presa di corrente e rimuovere i prodotti dall'interno imballandoli.

Dopo averlo posizionato nel posto giusto, assicurarsi che il cavo di alimentazione non sia danneggiato. Un cavo di alimentazione danneggiato può causare shock elettrico o incendio. Se il cavo di alimentazione è danneggiato, esso deve essere sostituito dal fabbricante, dall'agente autorizzato o da personale qualificato, al fine di evitare pericoli.

### 3.3. POSIZIONAMENTO DEL MACCHINARIO

Il macchinario deve essere installato in un luogo asciutto e ventilato, appoggiato su un pavimento piatto e capace di sostenere il suo peso, anche a carico massimo.

Deve essere posizionato in modo che la sua presa sia accessibile.

Evitare di spostare il macchinario quando vi sono prodotti al suo interno.

Installare il macchinario lasciando uno spazio di 5 cm tra l'apparecchio e qualsiasi altro mobile o parete, consentendo così una naturale circolazione dell'aria.

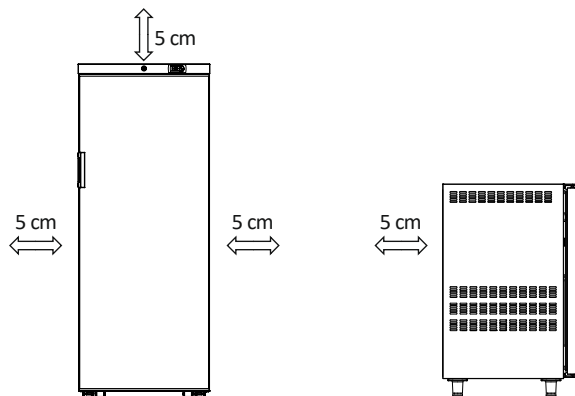

Al fine di ridurre il consumo energetico, il macchinario deve stare lontano da qualsiasi fonte di calore e dall'azione diretta dei raggi solari. Non ostruire la griglia inferiore e/o superiore per la ventilazione e la manutenzione.

### 3.4. MONTAGGIO DEGLI ACCESSORI

A seconda dei casi, devono essere installati i seguenti accessori:

- Applicare i due livellatori sotto il macchinario, nella parte anteriore, avvitandoli nei due fori esistenti;
- Applicare i piedi in acciaio inox o le ruote ai fori nella parte inferiore del macchinario, utilizzando una chiave n.10;
- Posizionare la maniglia nella parte posteriore e nella porta del macchinario semplicemente serrando le viti nei fori esistenti.
- Prima di posizionare i ripiani, applicare all'interno del macchinario i supporti forniti nei rispettivi binari.
- Posizionare il contenitore in dotazione sotto il macchinario, come in figura.

Assicurarsi che il tubo di scarico sia diretto al suo interno.



- Applicazione del contenitore:

Per metterlo:

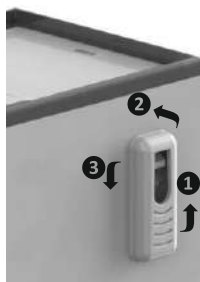

- 1 - Incassare la fessura inferiore nel supporto
- 2 - Spingere verso l'alto e incassare
- 3 - Abbassare il contenitore

Per toglierlo:

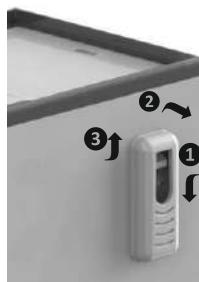

- 1 - Sollevare il contenitore
- 2 - Sganciarlo dalla fessura superiore
- 3 - Abbassare il contenitore fino a farlo uscire dalla fessura inferiore

### 3.5. PRIMA DELL'ACCENSIONE

Prima di collegare per la prima volta il macchinario, si consiglia di pulire il suo interno con una soluzione di prodotto di lavaggio non alcalino (non utilizzare prodotti corrosivi) e asciugare bene. Per eseguire questa operazione, il macchinario deve essere scollegato dalla corrente.

### 3.6. COLLEGAMENTO ALLA PRESA ELETTRICA

Prima di collegare il macchinario alla corrente, è conveniente verificare che la tensione e la frequenza corrispondano a quanto indicato sulla targhetta delle caratteristiche. Bisogna collegarlo ad una presa con messa a terra ed assicurarsi che il cavo non sia avvolto.

Se la lunghezza del cavo non è sufficiente, deve essere sostituito da una persona qualificata. Non usare prolunghhe.

## 4. FUNZIONAMENTO

### 4.1. MODELLI TERMOSTATO DIGITALE

#### 4.1.1. CAREL EASY

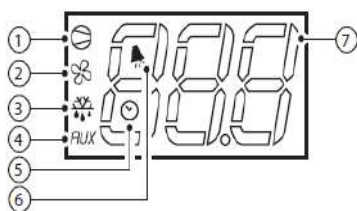

Led	Funzione
1	Compressore
2	Ventiladore
3	Scongelamento
4	Uscita AUX
5	Orologio (RTC) (alcuni modelli)
6	Allarme
7	Algoritmo

Il funzionamento del macchinario è interamente controllato dal termostato digitale, che permette la scelta della temperatura e controlla il funzionamento dell'illuminazione tramite il pulsante . (modelli con porta in vetro e porta opaca con illuminazione).

Collegare il macchinario alla presa di corrente. Se l'informazione "OFF" appare sul digitale, premere il tasto ON/OFF per 3 secondi.

È necessario attendere +/- 3 minuti per l'avvio del compressore dopo aver collegato il macchinario alla corrente.

Il set point preimpostato di fabbrica nei macchinari freddo positivo della gamma Simplify è di +3°C, e può essere regolato tramite il termostato tra +1°C e +8°C.

Nei modelli freddo negativo della gamma Simplify il set point predefinito è di -20 °C, e può essere regolato tramite termostato tra i -16°C e -22°C.

Nei modelli sotto zero il set point preimporstato è -1 °C, e può essere regolato tra -3°C e +10°C.

Il modello ACE 66, prodotto come congelatore, ha un set point preimpostato di -10°C, e può essere regolato tra -8°C e -12°C.

Nei modelli ACE 150 con porta in vetro, il set point preimpostato è di -18°C, e può essere regolato tra -16°C e -20°C.

Nei frigobar il setpoint di fabbrica è +3°C, che può essere regolato sul termostato tra +2°C e +8°C.

Il setpoint di fabbrica nelle apparecchiature a freddo positivo e porte opache della gamma Professional è +3°C e può essere regolato sul termostato tra -2°C e +8°C.

Nei modelli con porte in vetro, il termostato può essere regolato tra +1°C e +8°C.

Nei modelli a freddo negativo della gamma Professional con porta chiusa, il setpoint di fabbrica è -20°C, che può essere regolato da -15°C a -25°C. Nei modelli con porta in vetro la temperatura può essere regolata da -15°C a -22°C.

Il termostato viene bloccato di fabbrica, consentendo solo di regolare la temperatura desiderata (set point). Per fare questo, premere il tasto "Set", una volta che il valore programmato inizia a lampeggiare, impostare il valore desiderato con i tasti "▲" e "▼" e tornare a premere il tasto "Set" per fissare il valore.

La temperatura visibile sul display è la temperatura interna del macchinario. Il livello di rumore del macchinario è inferiore a 70dB.

**Nota:** Il differenziale di temperatura del macchinario (differenza tra temperatura massima e minima ammissibile) è fissato a 3°C, nei banchi frigo e frigobar e nei modelli ARV 800, BRS, BRG, BPP, BPG e FGB, il differenziale è di 4°C, nei modelli ARV 36; ARV 66, ARV 150, ARV 350 e ARV 450 il differenziale è di 2°C.

È possibile che dopo due ore dal caricamento dell'intero armadio, possa scattare l'allarme, con la sigla "Hi" visibile sul display, se il macchinario non raggiunge la temperatura programmata. Premere il pulsante "mute" per disattivare l'allarme e attendere 12 ore per la stabilizzazione della temperatura.

Se la temperatura programmata non viene raggiunta in questo tempo, si prega di contattare i nostri servizi tecnici.

Nel termostato possono apparire i seguenti messaggi operativi:

<b>Messaggi Operativi</b>	
<b>Messaggio</b>	<b>Descrizione</b>
E0	Rottura Sonda Ambiente
E1	Rottura Sonda Scongelamento
L0	Allarme Temperatura Bassa
HI	Allarme Temperatura Alta
DF	Scongelamento in Corso
OFF	Standby
Dor	Porta aperta
ENS	Modalità Risparmio Energia

Per spegnere, premere il tasto ON/OFF (informazione "OFF" sul display, macchinario spento) o togliere la spina dalla presa di corrente. Attendere 10 minuti prima di riaccendere il macchinario.

### **MODALITÀ (ENS (ENERGY SAVING) / ECO (QUANDO APPLICABILE)**



**PJS4C4H001**

ENS/ECO – Risparmio di energia – dopo 2 ore senza aprire la porta il macchinario entra automaticamente in modalità risparmio energetico, spegnendo la luce e aumentando il "set point" di 1°C e il differenziale di 1°C. Dopo 4 ore l'armadio tornerà alla temperatura normale. Per passare da ENS/ECO al funzionamento normale basta aprire la porta per più di 10 secondi o premere il tasto ES sul digitale (interruttore  ON, luce sempre accesa).

È possibile che dopo due ore dal caricamento dell'intero armadio, possa scattare l'allarme, con la sigla "Hi" visibile sul display, se il macchinario non raggiunge la temperatura programmata. Premere il pulsante "mute" per disattivare l'allarme e attendere 12 ore per la stabilizzazione della temperatura. Se la temperatura programmata non viene raggiunta in questo tempo, si prega di contattare i nostri servizi tecnici.

Con questo comando, il macchinario possiede caratteristiche proprie



- Modalità Giorno e Notte (Modalità Notte ENS/ ECO visibile sul display). Regolazione automatica della temperatura per il risparmio energetico senza la necessità di seguire la pratica comune di spegnere il macchinario;
- I prodotti sono conservati ad esempio a quattro (4) gradi durante il giorno e conservati a 6 gradi durante la notte, secondo le impostazioni di fabbrica;
- Le luci e la modalità di risparmio energetico sono programmate per accendersi e spegnersi in base al tempo di chiusura della porta. C'è, tuttavia, un pulsante di illuminazione se si desidera mantenere l'illuminazione in ogni momento;
- Ottimizzazione dello scongelamento automatico;
- Riduzione del consumo energetico fermando il ventilatore quando non è necessario;
- Temperatura dell'armadio regolabile;

Rilevamento automatico del ghiaccio nell'evaporatore e rilevamento della mancanza di gas.

#### 4.1.2. CAREL IJF





Il funzionamento dell'apparecchio è completamente controllato dal termostato digitale, che consente di selezionare la temperatura e controlla il funzionamento dell'illuminazione (se presente).

Collegare l'apparecchio alla presa di corrente. Se sul display appare OFF (armadio spento), premere  fino a visualizzare sul display --- per sbloccare il termostato premere  appare ON (armadio acceso).





### Per modificare il Setpoint:

- Premere  fino a visualizzare sul Display --- per sbloccare il termostato;
- Premere "SET" e compare il SetPoint actual, per modificare la temperatura premere:

"SET" per salire o  per scendere e confermare con il tasto  (se non si conferma, la temperatura inserita non verrà registrata).



### Per accendere/spengere la luce

- Premere  fino a visualizzare sul display --- per sbloccare il termostato;
- Premere il simbolo  per modificare lo stato dell'illuminazione da ON a OFF o viceversa.

### Função HACCP (quando attiva) – HACCP Attivo

HF – Allarme HACCP attivo e simbolo  lampeggiante (per mancanza di corrente di o allá prima accensione).

Simbolo acceso dopo aver sbloccato la tastiera. Questa funzione avvisa dell'esistenza di una temperatura elevata all'interno dell'apparecchio per un periodo prolungato, che può influire sulla qualità dei prodotti conservati.

Quando si verifica questo allarme, sul display compare il simbolo , il simbolo  (se la temperatura rimane alta) e il simbolo  lampeggia e si sente l'allarme acustico.

C'è anche un'alternanza con la temperatura interna e il tipo di allarme che si è verificato. HA = allarme di alta temperatura/HF allarme di alta temperatura dopo un'interruzione di corrente.

Potrebbe comparire anche H1 = allarme di temperatura troppo alta

Per consultare l'allarme e disattivare l'allarme acustico

Premere  = Han



Premere  = numero di allarmi di alta temperatura

Tasto  per scendere HFn

Premere  = nome dell'allarme di alta temperatura dopo un'interruzione di corrente

Tasto  per scendere = rHP

Premere  = appare 0



Tasto  appare 1, premere  e cancella il numero di allarmi.





Allarmi in memoria:



Per reset completo dell'allarme HACCP in memoria (cancellare HA o HF e simbolo  lampeggiante);

Premere  per sbloccare la tastiera - - -



Premere nuovamente  appare psd

Premere nuovamente  e con "SET" inserire password =11, premere .

Appare dir con il tasto  naviga fino a ALM stampa , appare AH e vai a rSA stampa a  = 0 con "SET" riporta 1 a  = rSA (cancella memoria)

Premere  = Esc per tornare a ALM, scorrere con  fino ad Esc, premere  e tornare al menù sbloccare - - -. Non premere alcun tasto; in seguito il termostato torna al menù normale o semplicemente staccare l'armadio dalla presa di corrente e ricollegarlo.

Nota: non modificare nessuno degli altri parametri che appaiono con la voce Pass= 11.

Premendo il tasto  per sbloccare --- compare un simbolo  che può essere premuto ed è possibile utilizzare i tasti "SET" o  per visualizzare il tipo di allarmi avvenuti.

Oltre alla modalità convenzionale di accesso ai parametri, questo controller dispone di un sistema che consente l'accesso a varie funzioni tramite Bluetooth o NFC. Il funzionamento della modalità di connessione è spiegato nella Quick Guide fornita con questo manuale.

Il setpoint di fabbrica nelle apparecchiature a freddo positivo e porte opache della gamma Professional è +3°C e può essere regolato sul termostato tra -2°C e +8°C. Nei modelli con porte in vetro, il termostato può essere regolato tra +1°C e +8°C.

Il modello ASP 400 FISH è specifico per la conservazione del pesce, con un setpoint di fabbrica di +3°C e la temperatura del termostato può essere regolata tra 0°C e +5°C.

Nei modelli a freddo negativo della gamma Professional con porta chiusa, il setpoint di fabbrica è -20°C, che può essere regolato da -15°C a -25°C. Nei modelli con porta in vetro la temperatura può essere regolata da -15°C a -22°C.

Il modello BPG è specifico per la preparazione di pasti e insalate, con un setpoint di fabbrica impostato a +3°C e può essere regolato tra 0°C e 6°C.

La temperatura visualizzata sul display è la temperatura interna dell'apparecchio.

Quando l'armadio è completamente carico, è possibile che l'allarme inizi a suonare dopo 2 ore, se non ha raggiunto la temperatura programmata, con "Hi" visualizzato sul display. Premere il tasto "mute" per disattivare l'allarme e attendere 12 ore affinché la temperatura si stabilizzi. Se la temperatura programmata non è stata raggiunta entro questo periodo di tempo, contattare i nostri servizi tecnici.

Sul termostato possono apparire i seguenti messaggi di funzionamento.

Messaggio	Descrizione
AFr	Protezione dal ghiaccio
CHt	Allarme di alta temperatura del condensatore
cht	Avviso di alta temperatura del condensatore
dor	Porta aperta
E1	Problema sonda 1 ambiente
E2	Problema sonda 2 vaporizzatore
E3	Problema sonda 3 condensatore
E5	Problema sonda 5
Ed1	Sbrinamento terminato dopo il tempo massimo
H1	Alta temperatura
Lo	Bassa temperatura
HA	Allarme alta temperatura durante il funzionamento
HF	Allarme di alta temperatura dopo un'interruzione di corrente
rsF	Allarme fuga di gas

### 4.1.3. DIXELL



**XR60CH / XR70CH**

Il funzionamento del macchinario è interamente controllato dal termostato digitale, che permette la scelta della temperatura e controlla il funzionamento dell'illuminazione (quando c'è).

Collegare il macchinario alla presa di corrente. Se l'informazione "OFF" appare sul digitale, premere il tasto ON/OFF per 3 secondi.

Il set point preimpostato di fabbrica nei macchinari del freddo positivo è di +2°C, e può essere regolato tramite termostato tra -2°C e +8°C.

Il set point preimpostato di fabbrica nei macchinari del freddo positivo per il Pesce é di +2°C, e può essere regolato tramite termostato tra 0°C e +5°C.

Nei modelli del freddo negativo il set point preimpostato è di -20°C, e può essere regolato tramite termostato tra -10°C a -22°C.

Il termostato viene bloccato di fabbrica, consentendo solo di regolare la temperatura desiderata (set point). Per fare questo, premere il tasto "Set", una volta che il valore programmato inizia a lampeggiare, impostare il valore desiderato con i tasti "▲" e "▼" e tornare a premere il tasto "Set" per fissare il valore.

Sul termostato possono apparire i seguenti messaggi operativi:

Messaggi operativi	
Messaggio	Descrizione
P1	Guasto Sonda Ambiente
P2	Guasto SondaEvaporatore
P3	Guasto Terza Sonda
HA	Allarme Temperatura Massima
LA	AllarmeTemperatura Minima
dA	Porta Aperta
EA	Allarme Esterno
CA	Allarme Esterno Grave (i2F=bAL)
CA	Allarme Pressione (i2F=bAL)
rtc	Orologio Tempo Reale
rtF	Guasto Orologio Tempo Reale

Per spegnere, premere il tasto ON/OFF (informazione "OFF" sul display, macchinario spento) o togliere la spina dalla presa di corrente. Attendere 10 minuti prima di riaccendere il macchinario.

#### 4.2. MODELLI COM TERMOSTATO ANALOGICO



**Termóstato Analogico**



**Termometro Digitale**

Il funzionamento del macchinario è controllato da un interruttore generale 0/1, un interruttore di illuminazione e un termostato che permette la selezione della temperatura all'interno dello stesso.

La scala è divisa in 4 posizioni:

- Posizione 0: Il macchinario non funziona;
- Posizione 1: Minimo (temperatura +6°C; 10°C);
- Posizione 2: Medio (temperatura +3°C; +6°C)
- Posizione 3: Massimo (temperatura +1°C; +3°C)

**Nota:** Si prega di notare che in posizione 3 la temperatura interna del macchinario può essere di 0°C o inferiore, e può essere dannoso per alcune bevande o alimenti, congelandoli.

I macchinari con termostato analogico, sono dotati di un termometro che permette di leggere la temperatura interna. Questo termometro può essere analogico (di solito posizionato all'interno), o digitale (esempio dell'immagine precedente, posizionato all'esterno, di solito sulla griglia anteriore).

Nei modelli con porte in vetro, l'illuminazione interna è controllata dall'interruttore di illuminazione. Per un maggiore risparmio energetico, l'illuminazione interna dovrebbe essere spenta, ad esempio, durante la notte.

Per spegnere il macchinario, regolare l'interruttore 0/1, posizionare il termostato su "0", o semplicemente rimuovere la spina dalla presa di corrente. Attendere 10 minuti prima di riaccendere il macchinario.

### 4.3. CARICO DEL PRODOTTO

Caricare i prodotti nel macchinario in modo che siano adeguatamente confezionati, evitando incidenti durante la loro manipolazione.

Alcuni macchinari possono avere un limite di carico, contrassegnato con un adesivo speciale per questo scopo. Non superare il limite per permettere il normale funzionamento dell'unità.

Il carico massimo ammissibile per ripiano è di 40 Kg/m<sup>2</sup>.

Nei macchinari con termostato digitale, quando si carica il dispositivo nella sua interezza è possibile che l'allarme inizi a suonare dopo 2 ore, se non ha ancora raggiunto la temperatura programmata. Premere qualsiasi tasto per spegnere l'allarme e attendere 12 ore per la stabilizzazione della temperatura. Se la temperatura prevista non viene raggiunta entro questo tempo, si prega di contattare i nostri servizi tecnici o i nostri rivenditori.

## **4.4. SCONGELAMENTO**

### **4.4.1. MODELLI FREDDO POSITIVO**

Nel caso di modelli con termostato digitale, lo scongelamento è automatico e controllato dal termostato stesso. Il ciclo è preimpostato ogni 4 ore per 20 minuti, tranne nei macchinari con due sonde in cui l'intervallo tra uno scongelamento e l'altro è di 6 ore per 20 minuti (solo se necessario), e nel caso dei modelli ARV 36; ARV 66; ARV 150; ARV 350 e ARV 450 in cui l'intervallo tra uno scongelamento e l'altro è di 5 ore per 20 minuti.

L'acqua proveniente dal processo di scongelamento viene drenata da un orifizio all'interno di un contenitore e poi viene fatta evaporare, fatta eccezione per il modello ASP 400 dove vi è un foro di scarico sul fondo, con collegamento ad un contenitore che deve essere svuotato manualmente quando necessario.

Assicurarsi che il foro di scarico non sia ostruito.

Nei modelli con termostato analogico, lo scongelamento è manuale e quindi bisogna spegnere il macchinario per un minimo di 2 ore. L'acqua del processo di scongelamento viene scaricata nel vano del compressore attraverso un foro di scarico e raccolta in un contenitore e poi viene fatta evaporare. Assicurarsi che il foro di scarico non sia ostruito. Quando possibile, collegare il foro di scarico alla rete fognaria.

### **4.4.2. MODELLI FREDDO NEGATIVO**

Nel modello ASP 400 N, ACV 420, AGP 700 N e AGP 1400 N lo scongelamento è automatico e controllato dallo stesso termostato. Il ciclo è preimpostato ogni 6 ore per 20 minuti (solo se necessario).

L'acqua proveniente dal processo di scongelamento viene drenata da un orifizio all'interno di un contenitore che deve essere svuotato manualmente quando necessario.

Assicurarsi che il foro di scarico non sia ostruito.

Per i restanti macchinari freddo negativo, lo scongelamento è manuale e deve essere effettuata almeno ogni 6 mesi. Scollegare la spina dalla presa e attendere che il macchinario si scongeli.

Posizionare un contenitore sotto il tubo di scarico frontale, rimuovere il tappo dal foro interno e attendere che il ghiaccio si scongeli (non utilizzare acqua calda).

Non utilizzare oggetti taglienti per rimuovere il ghiaccio, possono danneggiare l'interno del macchinario.

Non utilizzare processi meccanici, elettrici o chimici per accelerare il processo di scongelamento.

## 5. MANUTENZIONE

**ATTENZIONE:** Prima di qualsiasi lavoro di ispezione, manutenzione e pulizia, il cavo di alimentazione del macchinario deve essere scollegato dall'alimentazione per evitare scosse elettriche o lesioni. Durante la manutenzione, non respirare polvere o vapori vicino al macchinario, possono essere dannosi per la salute.

La manutenzione frequente ed eseguita correttamente è essenziale per garantire le prestazioni e la funzionalità del macchinario, quindi la manutenzione è raccomandata almeno due volte l'anno e la pulizia almeno una volta al mese;

Per una manutenzione efficace, devono essere eseguite le seguenti operazioni:

- Lubrificare parti metalliche e guarnizioni. Pulire tutto il lubrificante in eccesso.
- Controllare che l'apparecchio sia livellato. Se necessario, regolare i livellatori/piedi.
- Ispezionare tutte le tenute e le guarnizioni. Assicurarsi che siano ancora elastiche e flessibili.

Tenere pulito il macchinario evitando l'accumulo di polvere o altri materiali nelle griglie di ventilazione.

**La manutenzione deve essere effettuata dal fabbricante, dai suoi agenti autorizzati o da personale qualificato in modo da evitare il pericolo. Non deve essere eseguita da bambini senza supervisione.**

### 5.1. PULIZIA

La pulizia del macchinario deve essere effettuata almeno una volta al mese. Devono essere effettuate le seguenti operazioni:

- Tenere sempre il macchinario privo di ghiaccio. Utilizzare un panno morbido o una spazzola morbida per rimuovere il ghiaccio. Non utilizzare mai attrezzi taglienti e fare attenzione a non danneggiare la tenuta. Mantenere il macchinario privo di ghiaccio prolunga la sua durata;
- Pulire l'esterno e l'interno dell'apparecchio con un panno morbido asciutto o con soluzione di acqua e detergente neutro;
- Pulire tutte le guarnizioni e le parti con un panno umido. Rimuovere tutto lo sporco e pulire successivamente con un panno asciutto;
- Non versare acqua direttamente nell'unità. L'acqua può danneggiare i materiali isolanti e le componenti elettriche;



- Rimuovere la polvere dall'interno del vano compressore utilizzando solo una spazzola asciutta o un aspirapolvere;
- Le parti del sistema di raffreddamento di questa unità sono completamente sigillate. Non è richiesta alcuna lubrificazione.

## **6. INVERSIONE DELLA DIREZIONE DELLA PORTA**

Istruzioni applicabili ai modelli ARV 36, ARV 66, ARV 150, ARV 350, ARV 450 in tutte le versioni, e nei modelli con porta opaca ACE 66, ACE 150, ARV 400, ACE 400, ASP 400, ARV 430, ACE 430, AP 600, MM5, ATP 500, ATG 600 e AGP 700. Per gli altri modelli l'inversione deve essere effettuata in fabbrica.

È necessario scollegare il macchinario dalla corrente elettrica. Svitare il piano superiore o la griglia inferiore rimuovendo le due viti anteriori e posteriori o inferiori e superiori. Prestare attenzione alle connessioni dei termostati digitali, in modo che non vengano scollegati.

Rimuovere il supporto inferiore della porta e svitare la molla superiore della porta utilizzando una chiave a stella e una chiave n° 10.

Rimuovere la porta e girarla a 180°. Applicare nuovamente la cerniera a molla in modo che la molla spinga nella direzione di chiusura.

Stringere la molla nella staffa superiore e stringere il supporto inferiore. La maniglia deve essere posizionata nei fori esistenti.

Regolare la porta in modo che abbia una tenuta corretta. Confermare che le connessioni del termostato digitale siano correttamente collegate e chiudere il piano superiore.

## **7. SOSTITUZIONE DELL'ILLUMINAZIONE (modelli in cui è Applicabile)**

Illuminazione a led, con potenza uguale a 12W/m. Alimentazione 12V DC.

Tale operazione deve essere effettuata dal fabbricante, dal personale autorizzato e qualificato in modo da evitare il pericolo.

## 8. GUIDA ALL'INDIVIDUAZIONE DEI GUASTI

Problema	Azioni
L'apparecchio non funziona	Verificare se è mancata l'energia
	Verificare se c'è corrente nella presa
Il macchinario funziona, ma non produce molto freddo	Verificare l'accumulo di polvere nel condensatore
	Verificare programmazione del controller
	Verificare se i ventilatori (quando presenti) funzionano o sono bloccati
	Verificare l'accumulo di ghiaccio nell'evaporatore
Compare acqua sul fondo del macchinario	Verificare se la porta è chiusa bene
	Verificare che il foro di scarico non sia ostruito o che il tubo non sia rivolto verso il contenitore nel vano del compressore
Allarme di alta temperatura (HI)	Verificare il livellamento del macchinario
	Verificare l'accumulo di ghiaccio nell'evaporatore
	Verificare se i livellatori funzionano (quando presenti)
Allarme di temperatura bassa (LO)	Verificare che la porta non sia rimasta troppo tempo aperta
	Verificare temperatura del termostato.
L'illuminazione non funziona	Spegnere il macchinario 5 minuti e riaccenderlo
	Accendere/ spegnere il tasto di interruzione dell'illuminazione sullo schermo digitale
Accumulo eccessivo di ghiaccio (modelli negativi)	Verificare temperatura e umidità dell' ambiente dove si trova il macchinario, secondo la classe climatica presente nella taghetta delle caratteristiche
	Verificare le guarnizioni della porta
Cavo alimentazione danneggiato	Se il cavo di alimentazione è danneggiato, esso deve essere sostituito dal fabbricante, dall'agente autorizzato o da personale qualificato per evitare il pericolo.

## 8.1. ASSISTENZA PER RIPARAZIONI

Il ventilatore interno non funziona							
Temperatura sotto il limite							
Il led non si accende							
La luce non si spegne							
Il led lampeggia							
Non viene raggiunta la temperatura, si blocca e riparte							
Ghiaccio nel tubo di aspirazione							
Fa freddo, non raggiunge la temperatura							
<b>Possibili Guasti I Riparazioni</b>							
•							Cavi ventilatore scollegati/ Verificare il collegamento
•			•				Filo invertito nel termostato
•		•	•				Porta aperta (allarme porta aperta/ Chiudere la porta e vedere connessione a micro porta)
•	•						Ventilatore avariato/ Sostituire ventilatore
•							Avaria Relé termostato digital/ Substituir termostato digital
•							Temperatura evaporatore superiore a 10°C, ventilatore scollegato/ Aspettare che venga generato il freddo
	•			•			Ventilatore bloccato/ Verificare posizione ventilatore
	•						Set Point temperatura/ Verificare programmazione
	•			•			Collegamenti errati nel termostato/ Verificare collegamenti
		•	•				Termostato di sicurezza/ Vedere posizione
		•	•				Porta vetro termostato/ Premere AUX
		•	•				Porta opaca/ Chiudere porta aprire porta
		•	•				Fili invertiti nel trasformatore/ Verificare collegamenti
		•	•				Trasformatore avariato/ Sostituire trasformatore
							Led avariati/ Sostituire led
					•	•	Eccesso di gas/Verificare carico di gas

Se dopo tali controlli il malfunzionamento persiste, l'assistenza tecnica deve essere richiesta al rivenditore autorizzato.

Deve essere indicata la natura del guasto, il tipo di apparecchio, il numero di serie e la data di acquisto (fattura). Il numero di serie e il tipo di dispositivo sono descritti sulla targhetta delle caratteristiche del macchinario (solitamente posizionata sul lato, all'interno del macchinario).

In caso di necessità di accessori o pezzi di ricambio, si consiglia di richiederli anche al proprio rivenditore autorizzato, indicando sempre i dati relativi al macchinario sopra descritto

**Nota:** Per la protezione di persone e beni da contatti diretti/indiretti è obbligatorio utilizzare un interruttore differenziale per l'uscita di corrente collegata direttamente al macchinario di sensibilità pari a 300 mA.

## 9. ISTRUZIONI PER RICICLAGGIO

### 9.1. RICICLAGGIO DELL'IMBALLAGGIO

La confezione protegge il macchinario dai danni durante il trasporto. I materiali utilizzati sono riutilizzabili.

Fare attenzione al luogo di stoccaggio dei prodotti di confezionamento del macchinario, mettendoli fuori dalla portata dei bambini, cercando di depositarli in luoghi dove possono essere riciclati.

Aiutaci a proteggere l'ambiente riciclando l'imballaggio. Contatta il tuo Agente o i Servizi Municipali per informazioni su come procedere.

### 9.2. RICICLAGGIO DEI MACCHINARI USATI

Questo apparecchio è contrassegnato secondo la direttiva europea 2012/19 CE sulle apparecchiature elettriche ed elettroniche (rifiuti di apparecchiature elettriche ed elettroniche - RAEE). La direttiva stabilisce come gli apparecchi fuori uso possono essere raccolti e recuperati nei paesi della CE.

I dispositivi utilizzati non sono rifiuti senza valore. Eliminarli rispettando l'ambiente permetterà di recuperare materie prime preziose

#### AVVISO!



In caso di apparecchi fuori servizio bisogna:

- Scollegare la spina dalla presa elettrica;
- Inutilizzare il cavo elettrico dell'alimentazione.

I macchinari del freddo contengono fluido refrigerante e composti chimici. Entrambi devono essere correttamente eliminati.



Fare attenzione a non danneggiare la tubazione del refrigerante finché il macchinario non venga riciclato correttamente.  
Non forare il compressore o il tubo (rischio di esplosione e flori



**Olitrem S.A. - Indústria de Refrigeração**  
**Rua Armando Marecos, Vale d'Água de Fora**  
**Apartado 2, 2025-586 Tremês, Santarém - Portugal**  
**T. +351 243 479 123 | [info@olitrem.com](mailto:info@olitrem.com)**  
**[www.olitrem.com](http://www.olitrem.com)**